



**E.C.A.**<sup>®</sup>

*Calora***Premix**

**КОНДЕНСАЦІЙНИЙ КОТЕЛ CALORA PREMIX**

**CALORA PREMIX 14/20/24/28/30/35 НМ/НСН/НСТ**

**ІНСТРУКЦІЯ ЗІ  
ВСТАНОВЛЕННЯ І  
ЕКСПЛУАТАЦІЇ.  
ПАСПОРТ ВИРОБИ**

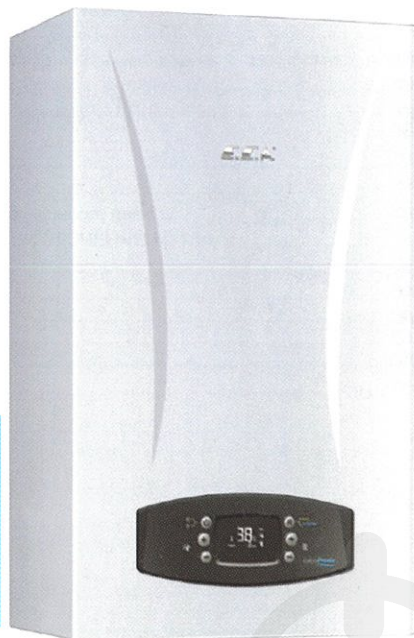



## I ВСТУП

1. ВСТУП .....	4
2. ГАРАНТІЯ ТА СЕРВІСНЕ ОБСЛУГОВУВАННЯ .....	4
3. ВИЗНАЧЕННЯ СИМВОЛІВ .....	4
4. ПРАВИЛА ТЕХНІКИ БЕЗПЕКИ ТА ПОПЕРЕДЖЕННЯ .....	5
5. ТОВАР .....	7
5.1-Загальні технічні характеристики .....	7
5.2-Позначення товару .....	7
5.3-Детальний огляд і перелік компонентів .....	8
5.4-Технічні характеристики .....	10
5.5-Електричний креслення .....	12
6. УПАКОВКА КОТЛА .....	13
7. ДИМОХІД .....	14
7.1-Розміри димоходу .....	14
7.2-Типи димоходу .....	14
7.3-Відстані для розміщення димоходів .....	15
8. УСТАНОВКА.....	16
8.1-Вибір місця установки пристрою .....	16
8.2-Незалежна робота від навколишнього повітря (Тип С) .....	17
8.3-Монтаж котла .....	17
9. З'ЄДНАННЯ .....	18
9.1-З'єднання для відведення конденсату .....	18
9.2-Підключення газу і води .....	18
9.3-Електричне з'єднання .....	20
9.4-Кімнатний термостат .....	21
9.5-Зовнішній датчик .....	22
9.6-Підключення кімнатного термостата і датчика зовнішнього повітря .....	23
10. ЗАПУСК В ЕКСПЛУАТАЦІЮ, ВИКОРИСТАННЯ ТА ВИКЛЮЧЕННЯ КОТЛА .....	24
11. ПАНЕЛЬ УПРАВЛІННЯ .....	25
12. КОДИ ПОМИЛОК З ОПИСОМ .....	28
13. КОРИСНА ІНФОРМАЦІЯ ПРО ТОВАР .....	30
14. ДОДАТКИ .....	31
15. ШАБЛОН НАСТІННОГО МОНТАЖУ .....	32
16. КЕРІВНИЦТВО ЗІ СПОЖИВАННЯ ЕНЕРГІЇ .....	35



## 1 – ВСТУП

Перш за все, ми хотіли б подякувати вам за те, що ви обрали бренд E.C.A. Конденсаційні котли E.C.A. CaloraPremix були розроблені для ефективного, безпечного та комфортного центрального опалення та постачання гарячої води. Конденсаційні котли CaloraPremix можуть використовувати природний газ відповідно до обраного типу палива.

**Модель HM:** призначена як для центрального опалення (ЦО), так і для побутового постачання гарячої води (ГВП).

**Модель HCN:** призначена для центрального опалення (ЦО).

**Модель HST:** призначена як для центрального опалення (ЦО), так і для побутового постачання гарячої води (ГВП). Підключення котла повинно використовуватися для побутового постачання гарячої води (ГВП).

В цьому керівництві міститься інформація про монтаж і використання конденсаційних котлів CaloraPremix потужністю 14/20/24/28/30/35 кВт. У керівництві наведені докладні відомості про технічні характеристики пристроїв, вибір місця розташування котла, установці його водо-, газо-, димохідних і електропостачальних з'єднань, інформація з технічного обслуговування та усунення можливих несправностей. Будь ласка, уважно прочитайте керівництво, щоб скористатися всіма функціями вашого пристрою.

Зберігайте всі документи, надані з вашим пристроєм, щоб посилатися на них за необхідністю.

## 2- ГАРАНТІЯ ТА СЕРВІСНЕ ОБСЛУГОВУВАННЯ

- Прилад має гарантійний термін на недоліки виготовлення або матеріалів за умов дотримання інструкцій і запобіжних заходів, наведених в цьому керівництві. Сервісні операції і загальне технічне обслуговування повинні виконуватися тільки кваліфікованим фахівцем.
- Гарантійний талон повинен бути зареєстрований сервісним центром в день установки.
- Ваш прилад не потребує ремонту, якщо він працює відповідно до даного керівництва. Для отримання додаткової інформації зверніться до кваліфікованого фахівця, монтажника або постачальника газу.

## 3- ВИЗНАЧЕННЯ СИМВОЛІВ

Наступні символи були розміщені в певних місцях тексту, щоб привернути увагу до важливих моментів, що стосуються використання та монтажу пристрою. Значення цих символів вказані нижче.



Вказує на те, що в ситуацію може втрутитися тільки кваліфікований фахівець.



**Інформація**

що містять інформацію, яка повинна бути розглянута користувачем.



**УВАГА:** означає, що ви можете понести матеріальний збиток або незначні тілесні ушкодження.

**НЕБЕЗПЕКА:** означає, що ви можете зазнати серйозних травм.

## 4- ПРАВИЛА ТЕХНІКИ БЕЗПЕКИ ТА ПОПЕРЕДЖЕННЯ

### 4.1- Інструкції з техніки безпеки

При виявленні або підозрі на витік газу:

- Вимкніть газовий вентиль котла та вентилі всіх інших пристроїв, що працюють з газом.
- Вимкніть плиту, духовку та інші подібні прилади, щоб загасити в них полум'я.
- Не запалюйте сірники, запальничку тощо, та загасіть сигарету.
- Провітріть приміщення, відкривши двері та вікна.
- Ні в якому разі не торкайтеся кнопок і вилок ваших електроприладів.
- Вимкніть газові вентилі в квартирі та під'їзді будинку.
- Не використовуйте телефони в місцях, де є підозра на витік газу.
- Зателефонуйте кваліфікованому фахівцю якомога швидше.
- Не розміщуйте та не використовуйте навколо котла легкозаймисті та вибухонебезпечні рідини або матеріали.
- Тримайте такі матеріали, як вода та піна далеко від електричних пробеледнань під час таких операцій, як очищення, випробування на витік газу тощо.
- Не кладіть балон для скрапленого газу горизонтально.
- Не перекривайте вентиляційні шахти та отвори в стінах, які забезпечують приплив свіжого повітря в монтажне приміщення.

### 4.2- Системи водопостачання та газопостачання

- Перед установкою котла системи водопостачання (контур ЦО та ГВП) та газопостачання повинні бути підготовлені користувачем відповідно до встановлених правил і стандартів.

### 4.3- Установка

- Котел повинен бути встановлений відповідно до національних і місцевих вимог, правил газової безпеки, відповідних стандартів і цього керівництва кваліфікованим монтажником.
- Прилад повинен бути встановлений біля закритої стіни.
- Прилад не повинен перебувати в безпосередньому контакті з парою, миючими засобами або газами.
- Будь-яка зміна положення димоходу не повинна проводитися без консультації з кваліфікованим фахівцем.
- Сонячне світло з плином часу може викликати зміну кольору зовнішнього корпусу вашого пристрою.
- Пристрій повинен бути встановлений в приміщенні в нормальних умовах. Однак його можна експлуатувати у відповідній шафі в таких місцях, як гараж та відкритий балкон. Будь ласка, проконсультуйтеся з Е.С.А для отримання правильних розмірів шафи.
- Якщо пристрій знаходиться в неопалюваному приміщенні, то він повинен бути підключений до мережі, включений, а тиск установки має бути в межах робочого діапазону, щоб був активований захист від замерзання. Навіть якщо пристрій знаходиться у вимкненому стані, захист від замерзання залишається активним.

### 4.4- Запуск котла

- Запуск котла повинен виконуватися лише кваліфікованим фахівцем.
- Тип газу (природний газ), тиск подачі газу (мбар), максимальний робочий тиск ГВП (бар) і напруга подачі електроенергії повинні відповідати вимогам на інформаційній табличці. Це перевіряє кваліфікований фахівець.
- Після запуску котла ви повинні запитати інформацію про роботу котла та запобіжні заходи у кваліфікованого фахівця.



**УВАГА:** в електричному з'єднанні котла необхідно використовувати 2-амперний біполярний запобіжник з мінімальним контактним отвором 3 мм.

#### 4.5- Запуск котла

- Котел повинен запускати кваліфікована особа.
- Тип газу (газ метан), тиск подачі газу (мбар), максимальний тиск гарячої води (бар) та напруга подачі, зазначена на плиті, повинні відповідати умовам подачі електромережі. Це підтверджує кваліфікована особа.
- Після запуску котла зверніться до кваліфікованої особи щодо роботи котла та заходів безпеки.



**УВАГА:** Для електричного підключення котла використовуйте 2-полюсний запобіжник 2 А з контактним отвором не менше 3 мм.

#### 4.6- Використання та технічне обслуговування

- Уважно прочитайте інструкції та запобіжні заходи, наведені в цьому керівництві, щоб уникнути неправильного використання, яке призводить до небезпеки.
- Котел повинен перевірятися і проходити загальне технічне обслуговування один раз на рік. Технічне обслуговування та сервісні операції повинні виконуватися лише кваліфікованим фахівцем.
- Для очищення зовнішньої поверхні котла слід використовувати тільки вологу тканину, а потім поверхню необхідно витерти насухо. Не використовуйте хімічні речовини або розчини, які викликають іржу та подряпини на приладах.



**УВАГА:** цей пристрій не призначений для використання особами з фізичними, сенсорними або розумовими вадами (навіть дітьми) або особами з недостатнім досвідом і знаннями, якщо тільки особа, відповідальна за безпеку пристрою, не забезпечує нагляд і управління використанням пристрою. Діти повинні перебувати під наглядом, щоб унеможливити ігри з пристроєм. Прибирання та технічне обслуговування не повинні виконувати діти без нагляду дорослих.



**УВАГА:** цей пристрій не призначений для використання особами (включаючи дітей) з низькими фізичними або сенсорними і розумовими здібностями, а також недосвідченими особами без інформування та контролю за використанням пристрою відповідальними особами. Переконайтеся, що діти не грають з приладом.



**УВАГА:** Якщо пристрій використовується неправильно або не за призначенням, він може становити небезпеку для життя та може завдати матеріальної шкоди виробу та його оточенню.



## 5- ТОВАР

### 5.1- Загальні технічні характеристики

Панель управління ергономічна та проста у використанні. Комбінований конденсаційний котел CaloraPremix з елегантною пластиковою панеллю управління і вдосконалим РК-екраном забезпечує простоту використання та обслуговування. На рідкокристалічному дисплеї з чорною панеллю приладів можна побачити значки робочого стану, значення регулювання опалювального контуру та води, коди несправностей / відмов, а також тиск нагрівальної води. За допомогою систем безпеки вашого пристрою гарантується повна безпека як для вас, так і для вашого пристрою.

Ці системи безпеки:

- Система безпеки при погашенні полум'я
- Система безпеки від перегріву котла (95° C)
- Система від перегріву (71°С) ГВП (гарячого водопостачання)
- Система захисту від високого тиску води (3 бар)
- Система захисту від низького тиску води (0,4 бар)
- Система захисту від низької напруги (170 В змінного струму)
- Система захисту від теплового накопичення (з перепускним контуром і "перекачуванням насоса")
- Система захисту від замерзання як для контуру ЦО, так і для контуру ГВП)
- Регулювання потоку побутової гарячої води (тільки для моделі НМ)
- Функція проти налипання для насосу
- Функція проти налипання з 3-ходовим клапаном (крім моделі НСН)
- Автоматичний вентиляційний отвір
- Розширювальний бак (8 літрів)
- Система попередження про засмічення сифона
- Система захисту від проникнення води через димохід
- Функція нагадування про технічне обслуговування (щорічно)
- Захист від легіонели (тільки для моделі HST)

### 5.2- Позначення товару

ПОЗНАЧЕННЯ	ОПИС
Calora Premix 14квт-20 кВт-24кВт-28квт-30кВт-35кВт НМ	Герметичний монотермічний конденсаційний котел CaloraPremix
Calora Premix 14квт-20 кВт-24кВт-28квт-30кВт-35кВт НСН	Герметичний конденсаційний котел центрального опалення CaloraPremix
Calora Premix 14квт-20 кВт-24кВт-28квт-30кВт-35кВт HST	Герметичний конденсаційний котел з баком для зберігання CaloraPremix

### 5.3- Детальний огляд і перелік компонентів

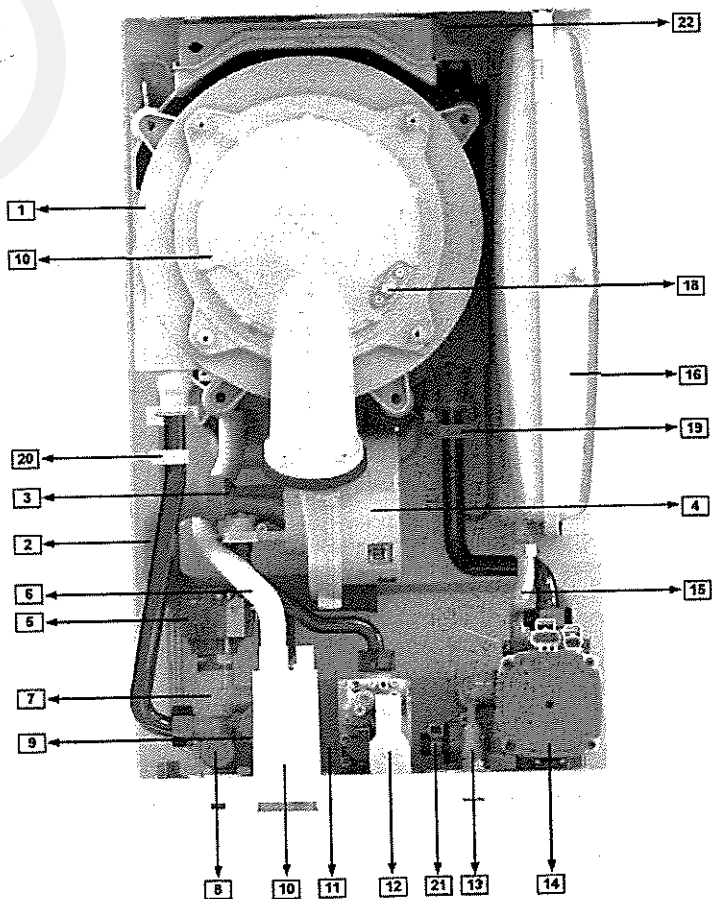

- |                                |   |
|--------------------------------|---|
| 1- Основний теплообмінник      | 13- Зворотний колектор                    |
| 2- Глушник                     | 14- Насос                                 |
| 3- Вентурі                     | 15- Гнучкий з'єднувальний шланг           |
| 4- Вентилятор                  | 16- Розширювальний бак (8 літрів)         |
| 5- Вентиль з електроприводом   | 17- Кронштейн розширювального бака        |
| 6- Шланг для конденсації води  | 18- Шланг для дощової води                |
| 7- Випускний колектор          | 19- Електрод запалювання                  |
| 8- Запобіжний клапан 3 бар     | 20- Датчик температури зворотної води     |
| 9- Датчик тиску                | 21- Датчик температури води, що подається |
| 10- Сифон                      | 22- Датчик димових газів                  |
| 11- Пластинчатий теплообмінник |   |
| 12- Газовий вентиль            |   |

Малюнок 1.1 -

### 5.3.1- Модель НМ

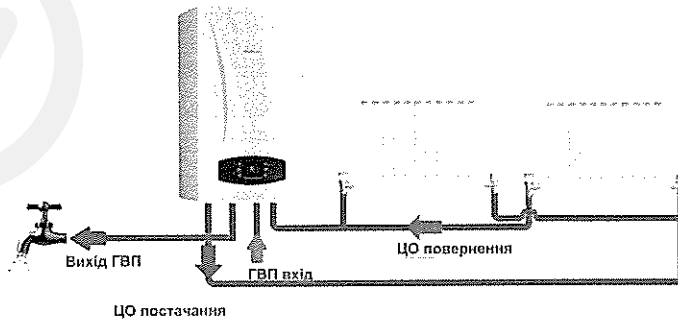

Малюнок 1.2

### 5.3.2- HST model

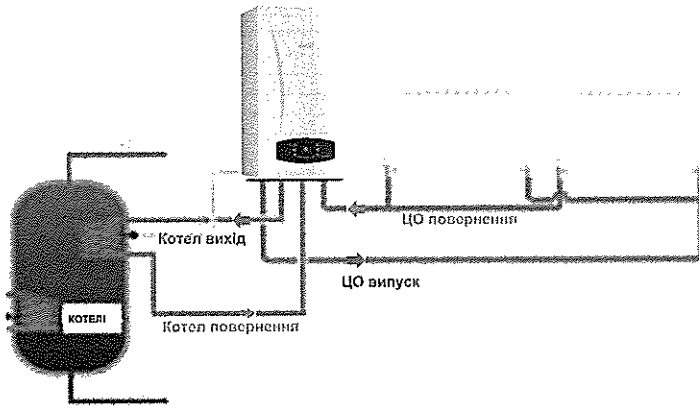

Малюнок 2.1

### 5.3.3- HCH model

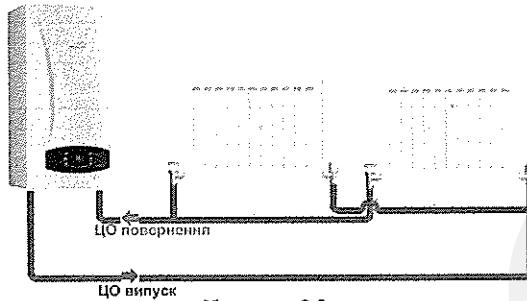

Малюнок 3.2

## 5.4-Технічні характеристики

Вид товару	Одиниця вимірювання	CALORA PREMIX 14 HM-HCH-HST	CALORA PREMIX 20 HM-HCH-HST	CALORA PREMIX 24 HM-HCH-HST	CALORA PREMIX 28 HM-HCH-HST	CALORA PREMIX 30 HM-HCH-HST	CALORA PREMIX 35 HM-HCH-HST
Категорія газу		I2H, I3P, I2E5i, I2E(S), I2L3P, I2H3P, I2ELL3P, I2E5i3P					
Типи димоходу		C <sub>13</sub> (X), C <sub>13</sub> (X), C <sub>13</sub> (X), C <sub>13</sub> (X), C <sub>13</sub> (X), C <sub>13</sub> (X), B <sub>23</sub> , B <sub>33</sub>					
Вхідний тиск газу (G20)	мбар	20					
Вхідний тиск газу (G25)	мбар	20/25					
Вхідний тиск газу (скраплений G31)	мбар	37/50					
<b>Продуктивність-ефективність</b>							
Мін. Потужність нагріву - (@50°C хв)	кВт	5,6	5,6	5,6	6,4	6,9	8
Макс. Потужність нагріву - (@80/60 °C) (P4)	кВт	14,1	20,2	24,5	28	30	35
Мін. Потужність нагріву - (@30°C хв)	кВт	6,7	6,7	6,7	7,7	8,3	9,6
Макс. Потужність нагріву - (@50 / 30°C)	кВт	15	22,2	26	29,6	31,7	37
Мін. Підвід тепла (Qn)	кВт	6,2	6,2	6,2	7,2	7,7	9
Макс. Підвід тепла (Qn)	кВт	14,5	20,7	25,2	28,7	30,8	35,9
Ефективність (@80 / 60 °C Макс (Валова теплотворна здатність)	%	97,50%	97,50%	97,50%	97,50%	97,50%	97,50%
Ефективність (повернення 30°C) (Валова теплотворна здатність)	%	107,50%	107,50%	107,50%	107,50%	107,50%	107,50%
<b>Інформація про споживання енергії</b>							
Сезонне опалення приміщень Клас енергоефективності		A	A	A	A	A	A
Клас енергоефективності водного опалення / профіль навантаження		A/XL	A/XL	A/XL	A/XL	A/XL	A/XL
Номінальна теплова потужність (Prated)	кВт	14,1	20,2	24,5	28	30	35
Сезонне опалення приміщень Енергоефективність	%	91,2	91,5	92,2	92,4	92	92,9
Енергоефективність водного опалення	%	90,7	90,7	83,6	83,9	82,8	82,8
Рівень звукової потужності	дБ (A)	49	49	49	49	49	49
ККД при номінальній тепловій потужності у високотемпературному режимі (η1)	%	87,9	87,9	87,9	87,9	87,9	87,9
ККД при 30% номінальної потужності в низькотемпературному режимі (η1)	%	97	97	97,2	97,4	97	97,9
При повному навантаженні elmax	Вт	0,02	0,029	0,04	0,051	0,056	0,066
При частковому навантаженні elmin	Вт	0,012	0,012	0,012	0,012	0,013	0,013
У режимі очікування	кВт	0,004	0,004	0,005	0,004	0,004	0,004
Врати тепла у режимі очікування	кВт	0,065	0,065	0,065	0,065	0,065	0,065
Рівень викидів Nox	мг / кВт	31,18	30,89	53	21,29	25,91	25,91
Щоденне споживання електроенергії (Delect)	кВтг	0,427	0,427	0,2	0,22	0,24	0,24
Щоденне споживання палива (Qfuel)	кВтг	23,072	23,072	22,8	22,8	23,021	23,021
<b>Споживання газу</b>							
Природний газ (@мін-макс продуктивність)	м³/год	0,65-1,53	0,65-2,2	0,65-2,65	0,75-3,02	0,81-3,25	0,94-3,79
Скраплений газ (@мін-макс продуктивність) - пропан	кг / год	0,51-1,2	0,51-1,7	0,51-1,98	0,59-2,26	0,63-2,46	0,74-2,87
Клас NOX		6	6	6	6	6	6
<b>Центральне опалення</b>							
Мін. Тиск води	бар	0,4	0,4	0,4	0,4	0,4	0,4
Макс. Тиск води	бар	3	3	3	3	3	3
Робочий діапазон (@радіаторне опалення)	°C	30-80	30-80	30-80	30-80	30-80	30-80
Робочий діапазон (@тепла підлога)	°C	30-45	30-45	30-45	30-45	30-45	30-45
Макс. Гранична температура	°C	> 90	> 90	> 90	> 90	> 90	> 90

Гаряча вода для побутових потреб (тільки для НМ)							
Мін. Внутрішній потік для експлуатації	л / хв	2 (±5%10)	2 (±5%10)	2 (±5%10)	2 (±5%10)	2 (±5%10)	2 (±5%10)
Мін. Внутрішній потік для закриття	л / хв	1,5 (±5%10)	1,5 (±5%10)	1,5 (±5%10)	1,5 (±5%10)	1,5 (±5%10)	1,5 (±5%10)
Макс. Витрата гарячої води для побутових потреб	л / хв	10 ±%15 (ΔT = 34,7°C)	10 ±%15 (ΔT = 34,7°C)	10 ±%15 (ΔT = 34,7°C)	12 ±%15 (ΔT = 33,5°C)	12 ±%15 (ΔT = 35,8°C)	14 ±%15 (ΔT = 35,8°C)
Мін. Тиск води	бар	0,4	0,4	0,4	0,4	0,4	0,4
Макс. Тиск води	бар	10	10	10	10	10	10
Робочий діапазон	°C	30-65	30-65	30-65	30-65	30-65	30-65
Макс. Гранична температура	°C	≥71	≥71	≥71	≥71	≥71	≥71
<b>Загальна</b>							
Електропостачання	В змінного струму - Гц	230 В змінного струму - 50 Гц					
Споживання електроенергії (Макс насос Std)	Ват	120	130	145	155	170	190
Споживання електроенергії (Макс насос HE)	Ват	65	80	85	110	130	165
Клас захисту		IPX4D					
Розширювальний бак	л	8					
Вага (нетто)	кг	28,5	28,5	28,5	30	30	32
Розміри (ВхШхГ)	мм	678*410*288					
<b>Довжина димоходу</b>							
C13-60/100 Макс.	м	10	10	10	10	10	10
C13-80/125 Макс.	м	20	20	20	20	20	20
C33-60/100 Макс.	м	10	10	10	10	10	10
C33-80/125 Макс.	м	20	20	20	20	20	20
C43-60/100 Макс.	м	10	10	10	10	10	10
C53-60/100 Макс.	м	10	10	10	10	10	10
C83 - 80/80 Макс.	м	28	28	28	28	28	28
C83 - 80/80 мін.	м	3	3	3	3	3	3
B23 - 80 макс.	м	28	28	28	28	28	28
B33 - 60/100 макс.	м	10	10	10	10	10	10
<b>Значення викидів</b>							
Коефіцієнт CO2 (@макс-G20)	%	9,2 ± 0,2	9,2 ± 0,2	9,3 ± 0,2	9,5 ± 0,2	9,5 ± 0,2	9,5 ± 0,2
Коефіцієнт CO2 (@мін-G20)	%	8,7 ± 0,2	8,7 ± 0,2	8,7 ± 0,2	8,9 ± 0,2	8,9 ± 0,2	8,9 ± 0,2
Коефіцієнт CO2 (@макс-G31)	%	10,4 ± 0,2	10,4 ± 0,2	10,4 ± 0,2	10,6 ± 0,2	10,6 ± 0,2	10,6 ± 0,2
Коефіцієнт CO2 (@мін-G31)	%	9,6 ± 0,2	9,6 ± 0,2	9,6 ± 0,2	9,9 ± 0,2	9,9 ± 0,2	9,9 ± 0,2
<b>Контур котла (тільки для HST)</b>							
Робочий діапазон	°C	30-65	30-65	30-65	30-65	30-65	30-65

Таблиця 1



## 6. УПАКОВКА КОТЛА



**УВАГА:** необхідно звернути увагу на попередження на упаковці щодо поводження та зберігання.

- Пристрій поставляється з картонною дошкою розміром 735 x 345 x 490 (ВхШхГ) мм, яка утримується верхнім і нижнім пінопластами.

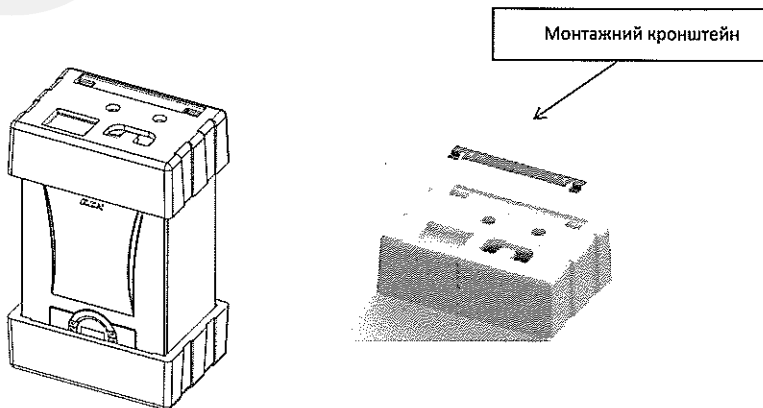

Малюнок 5

- Деталі, необхідні для установки пристрою (настінний кронштейн, 5 прокладок для НМ і НСН і 6 прокладок для НСТ водних і газових з'єднань, 3 анкери і 3 кріпильних гвинта), розміщені на верхньому пінопласті.

- Герметичний димохідний комплект поставляється в картонній коробці окремо від агрегату. Стандартний герметичний димохідний комплект (Ø60/100) складається з наступних компонентів (мал.6).

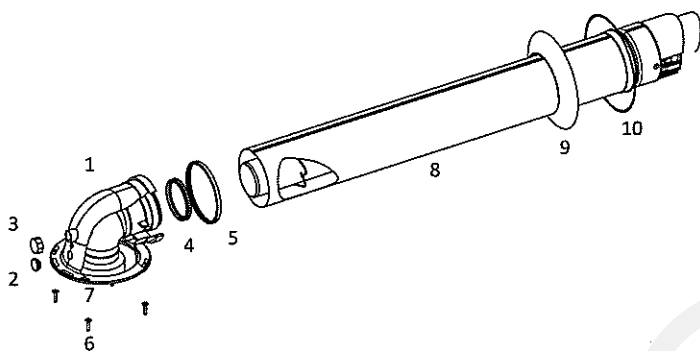

Малюнок 6



1. 90°C Kolenasta spojnica	6. Prirubnički vijci
2. Izduvna slavina za gas	7. Zaptivke za prirubnice
3. Slavina za dovod vazduha	8. Terminal za izduvni dim
4. Zaptivka Ø60 ili Ø80	9. Prirubnica za unutrašnji zid
5. Zaptivka Ø 100 ili Ø125	10. Prirubnica za spoljašnji zid (EPDM)

Tabela 2

## 7. ДИМОХІД

### 7.1- Розміри димоходу

З'єднання димових газів між котлом і трубою димоходу повинні бути виконані з використанням оригінальних компонентів, спеціально розроблених для конденсаційного котла, щоб забезпечити ефективну і правильну роботу пристрою.

Димові газові труби та з'єднувальні частини неконденсаційних котлів не можуть бути використані для відводу газів з конденсаційних котлів. У горизонтальних концентричних газоходах труба вихлопних газів (внутрішня труба), звернена назовні, повинна бути нахилена вгору, а труба свіжого повітря (зовнішня труба) - вниз. Коли оригінальний димохід встановлюється паралельно землі, труба вихлопних газів автоматично нахилиться вгору.

Еквівалентна довжина для кожного ліктя 90°: 1 м

Еквівалентна довжина для кожного ліктя 45°: 0,5 м

### 7.2- Типи димоходу

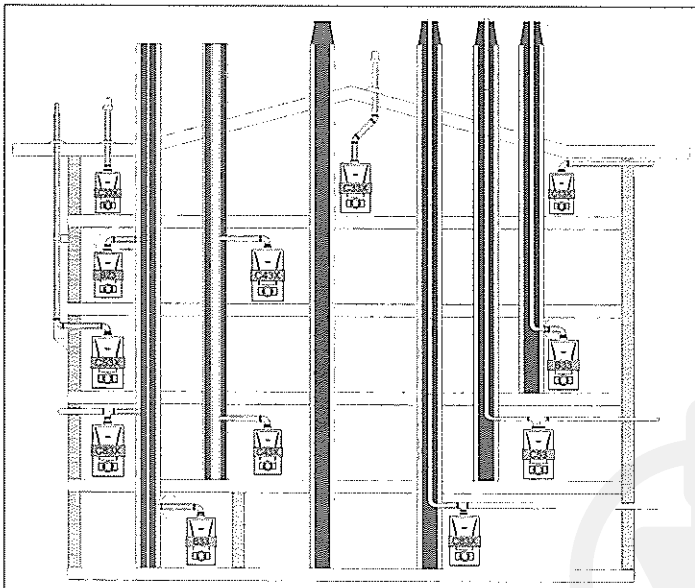

Малюнок 7

### 7.3- Відстані для розміщення димоходів

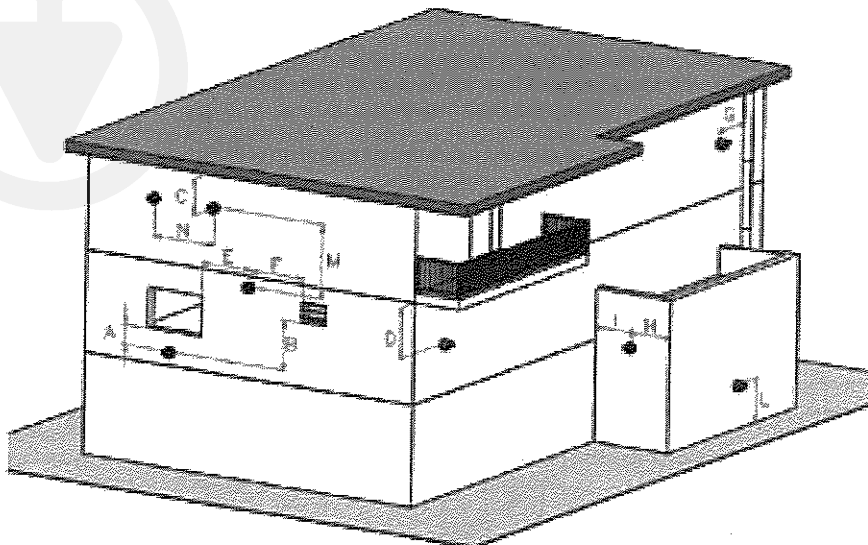

Малюнок 8

ПОЗИЦІЯ	Відстань (см)	ПОЗИЦІЯ	Відстань (см)
А - під вікнами	60	Г- поруч з вертикальною або горизонтальною трубою	60
В - під вентиляційним отвором	60	Н - під дистанційною решіткою із зовнішнього боку будівлі	30
С- під дощовим каналом	30	І- відстань від внутрішнього кута будівлі	100
Д - під балконом	30	Л - від землі або з підлоги	180
Е- поруч з вікном	40	М- вертикальна відстань між двома випускними отворами димоходу	150
F- поруч з повітряним грилем	60	Н- горизонтальна відстань між двома виходами димоходу	100

Таблиця 3

## 8- УСТАНОВКА

### 8.1- Вибір місця установки пристрою

Котел повинен бути встановлений згідно з правилами газової безпеки і відповідними стандартами. Крім того, зазор навколо котла повинен бути таким, як показано на мал.4. Для того щоб поточне та технічне обслуговування та використання було легшим.

Мал. 9: на ньому показані мінімальні відстані, необхідні від верхньої і бічної частин пристрою (розміри вказані в мм).

Установка повинна відповідати наступним мінімальним відстаням, щоб можна було правильно виконувати технічне обслуговування котла. Положення котла повинно бути перевірено на відповідність технічним вимогам.

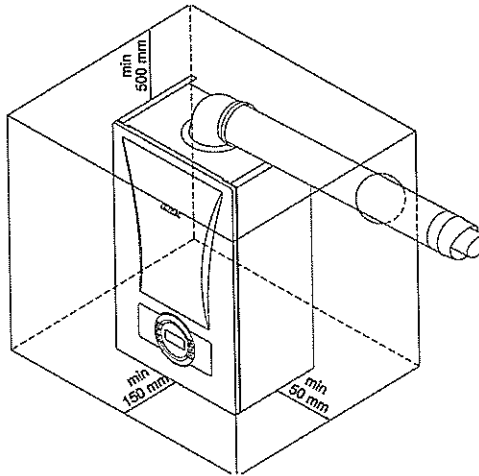

Малюнок 9

- Не встановлюйте котли в місцях, схильних до впливу прямих сонячних променів. Сонячне світло з плином часу може викликати зміну кольору зовнішнього корпусу вашого пристрою.



Інформація

- Температура навколишнього середовища місця установки пристрою повинна бути в межах 5 -35°C.



Інформація

- Прилад може використовуватися на висотах до 2000 м над рівнем моря.



Інформація

- В процесі експлуатації комбінованого котла немає необхідності знімати бічні панелі. Мінімальні зазори 50 мм даються з урахуванням частки можливих змін листів бічних панелей.

- Оскільки зовнішня температура пристрою не піднімається вище 85°C при максимальній потужності нагріву, ніяких спеціальних захисних заходів для горючих будівельних матеріалів і компонентів не потрібно.

## 8.2- Незалежна робота від навколишнього повітря (Тип С)



**НЕБЕЗПЕКА:** для роботи в закритому приміщенні розташування котла і положення повітроходу/димоходу повинні відповідати національним і місцевим вимогам, правилам газової безпеки і відповідним стандартам.

- Пристрої типу С (герметичні) не підходять для зовнішньої установки. Ці пристрої повинні бути встановлені всередині будівлі.

- У разі витoku газу необхідно провітрити монтажне приміщення відповідно до національних та місцевих вимог, хоча котли для роботи в закритому приміщенні не залежать від розміру приміщення та вентиляції.



**НЕБЕЗПЕКА:** не перекривайте вентиляційні отвори, які забезпечують приплив свіжого повітря в монтажне приміщення.

- Кінець повітроходу / димоходу повинен виходити назовні та забезпечувати вільну циркуляцію повітря через нього в будь-який час. Мінімально допустимі розміри від кінця труби до перешкоди вентиляційних отворів повинні відповідати національним і місцевим вимогам.

- Всі горизонтально встановлені повітроводи (повітро/димоходи) повинні бути встановлені під кутом 2° або 3° вгору, щоб забезпечити відведення конденсату в котел.



**Інформація**

- Димоходи завжди вологі.



**Інформація**

- У холодних або надмірно вологих погодних умовах водяна пара всередині газу, що відходить може конденсуватися при виході з димоходу.

## 8.3- Монтаж котла

Визначте розташування котла.

- Точки стопорних гвинтів настінного кронштейна і монтажного кронштейна маркуються за допомогою шаблону збірки, що міститься в інструкції користувача з установки та експлуатації пристрою (стор 34-35-36). Монтажний кронштейн є додатковою деталлю.
- Після свердління зазначених точок настінний монтажний кронштейн і монтажний кронштейн закріплюються на стіні за допомогою дюбеля і стопорних гвинтів, які знаходяться всередині упаковки пристрою.
- Нарешті, котел підвішується на стіну шляхом розміщення монтажного кронштейна на задній стороні котла на монтажному кронштейні, зібраному на стіні.

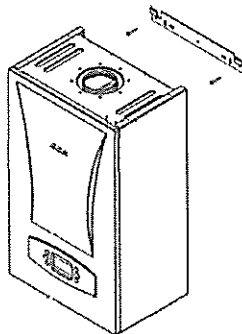

Малюнок 10



## 9 - З'ЄДНАННЯ

### 9.1- З'єднання для відведення конденсату



• Всі конденсаційні котли генерують конденсаційні викиди. Кількість конденсаційної води залежить від умов роботи вашого приладу. Це може бути до 1,7 літра конденсаційної води на годину.

- Конденсаційна вода повинна бути направлена до зливу за допомогою пластикового шланга, який приєднаний до кінця сифона. Для підключення до зливу рекомендується використовувати стандартний зливний шланг, який поставляється з котлом (50' см). Для фіксації на шлангу повинно бути зроблено 1 кабельне з'єднання.
- Якщо зливний шланг буде приєднаний до зливу зовні будівлі, то для запобігання замерзання шланга повинна бути передбачена ізоляція.
- Шланг для відводу конденсату і з'єднувальні деталі повинні бути виготовлені з пластику.
- Всі горизонтальні частини повинні бути з'єднані під невеликим нахилом 2° або 3° вниз, щоб забезпечити належний відтік.

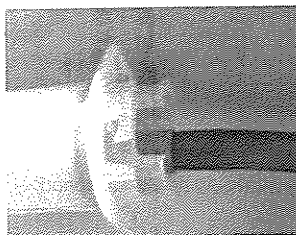
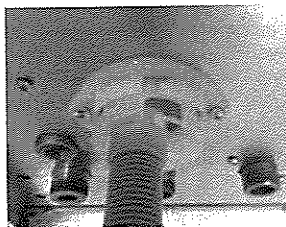

Малюнок 11

### 9.2- Підключення газу і води

#### 9.2.1- Модель НМ

- З'єднання подачі води і газу між котлом і монтажним кронштейном можуть бути закріплені за допомогою додаткових труб і ніпелів, як показано на мал.12.

- а) Притік ЦО 3/4 дюйма (гарячий)
- б) Вихід ГВП 1/2 дюйма (гарячий)
- в) Газозабір 3/4 дюйма
- г) Вхід ГВП 1/2 дюйма (холодний)
- д) Повернення ЦО 3/4 дюйма (холодний)

- Відповідний вентиль повинен бути встановлений на вході газу і контурі подачі води для ЦО та ГВП. Крім того, водний фільтр повинен бути встановлений на зворотному вході ЦО (3/4 дюйма) і вході ГВП (1/2 дюйма).

- Пластикові труби повинні бути закріплені вихідним краном запобіжного клапана на три бар, а труба повинна бути з'єднана з дренажною системою.

- З'єднання між приладом і подачею газу повинно бути виконано за допомогою гнучкої трубки.

- Слід брати до уваги національні та місцеві вимоги.

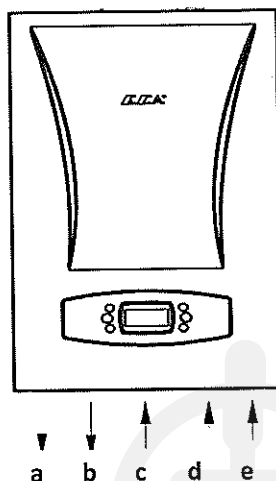

Малюнок 12

- З'єднання між подачею газу та приладом повинно забезпечуватися за допомогою гнучкого шланга.
- Необхідно дотримуватися національних та місцевих норм.

### 9.2.2- Модель НСН

- a) Притік ЦО ¼ дюйма (гарячий)
- b) Лінія наповнення водою 1/2 дюйма
- c) Газозабір ¼ дюйма
- d) Вхід ГВП ½ дюйма (холодний)
- e) Повернення ЦО ¼ дюйма (холодний)

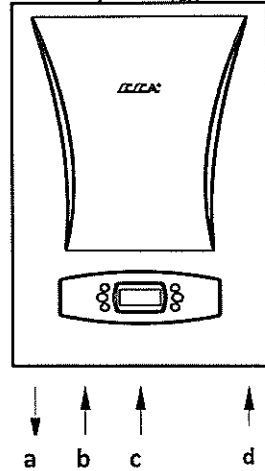

Малюнок 13

### 9.2.2- Модель НСТ

- a) Притік ЦО ¼ дюйма (гарячий)
- b) Водопостачання котла (гаряче)
- c) Газозабір ¼ дюйма
- d) Котел повернення (холодне)
- e) Лінія наповнення установки ½ дюйма
- f) Повернення ЦО ¼ дюйма (холодний)

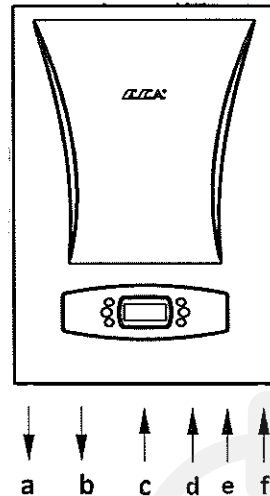

Малюнок 14

### 9.3- Електричне з'єднання

Електромонтажні роботи повинні проводитися відповідно до національних та місцевих інструкцій. Котел повинен бути заземлений, і необхідно стандартне джерело живлення 230 В змінного струму - 50 Гц.



**УВАГА:** вимкніть джерело живлення, щоб уникнути ураження електричним струмом перед підключенням електроживлення.



**УВАГА:** якщо шнур живлення пошкоджений, він повинен бути замінений виробником, сервісним агентом або аналогічним кваліфікованим фахівцем, щоб уникнути небезпеки.



**УВАГА:** в електричному з'єднанні котла необхідно використовувати 2-амперний біполярний запобіжник з мінімальним контактним отвором 3 мм.



**УВАГА:** діаметр кабелю (включаючи ізоляцію) електроустановки повинен бути щонайменше 14 мм, а діаметр використовуваної труби - щонайменше 16 мм.



## 9.4- Кімнатний термостат

Для управління системою опалення можна використовувати додаткові кімнатні термостати, сумісні з вашим пристроєм.

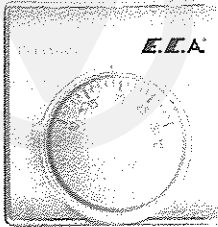

Е. С. А.-Увімк/Вимк Кімнатний термостат Т6360  
7006901312



Smart Combi Boiler - Кімнатний термостат для кондиціонування повітря  
7006907804



Розумний кімнатний термостат Е.С.А.Т6360  
7006907531

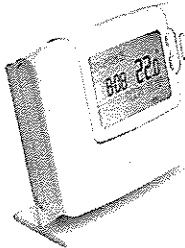

Цифровий Кімнатний Термостат Е.С.А. Бездротовий, програмований CM 727  
7006902046

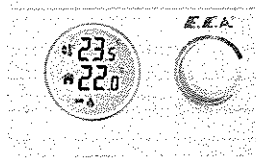

Кімнатний термостат з полюсами 100 Вт  
7006903001

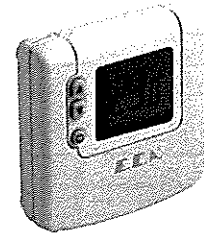

Цифровий Кімнатний Термостат Е.С.А. DT90  
70069020502

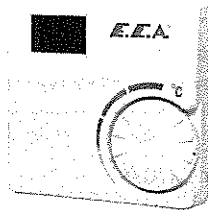

Е. С. А. Увімк/Вимк Бездротовий кімнатний термостат  
7006907522

Е. С. А. Увімк/Вимк Бездротовий кімнатний термостат  
7006907519



Програмований цифровий кімнатний термостат Е.С.А. CM707

7006901313  
Бездротовий  
7006901501

Малюнок 15

### 9.5- Зовнішній датчик

Для підключення кімнатного термостата або зовнішнього датчика до пристрою використовуються з'єднання за панеллю управління. Для кімнатного термостата мостове кабельне з'єднання на задній панелі управління знімається, а датчик зовнішнього повітря приєднується до вільних гнізд на клемі.

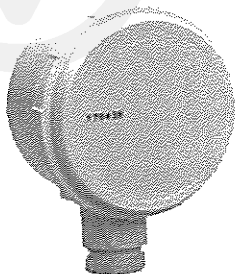

- Він може бути наданий в якості опції відповідно до моделей котлів.
- Це дозволяє працювати комбінованому котлу, налаштованому на зовнішню температуру.

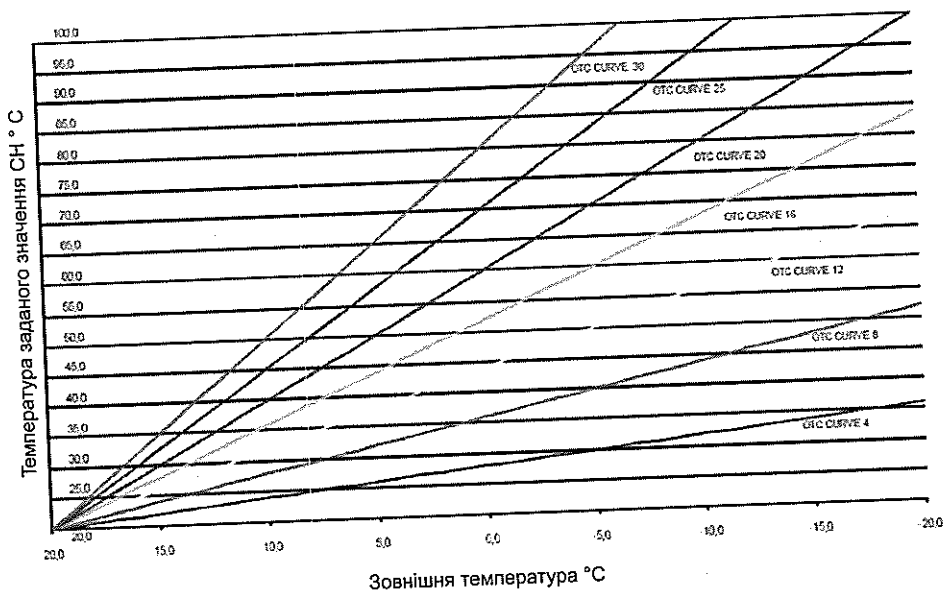

Малюнок 16

## 9.6- Підключення кімнатного термостата і датчика зовнішнього повітря

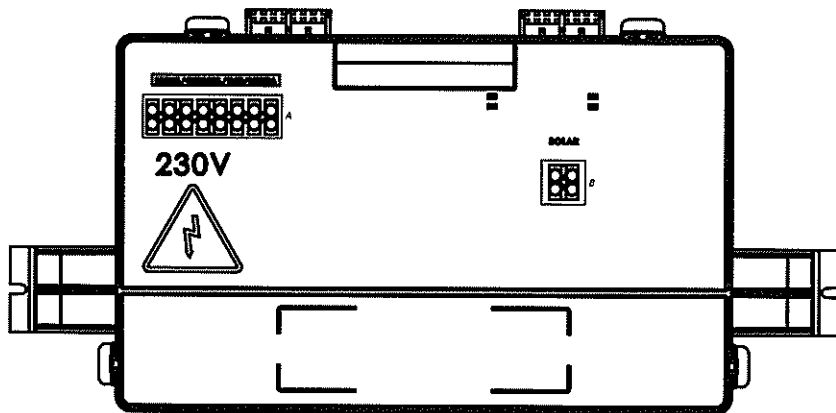
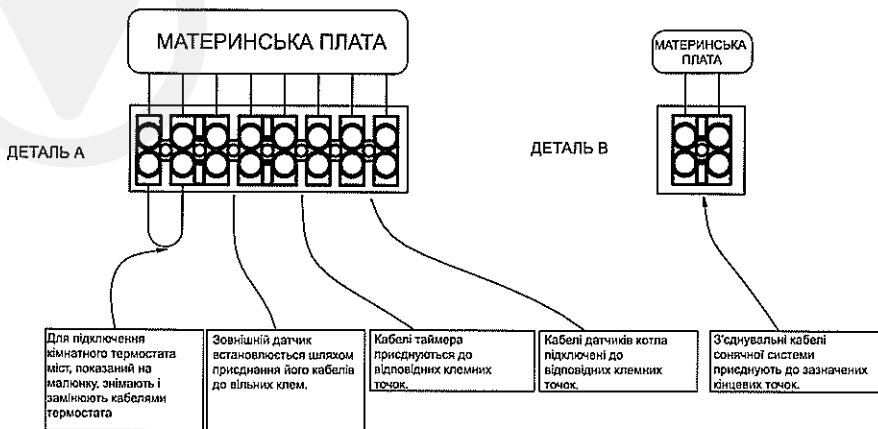

- Зніміть міст на іншій стороні при підключенні кімнатного термостата.
- З вашим котлом повинні використовуватися тільки кімнатні термостати, визнані відповідними авторизованими сервісними центрами Е.С.А. В іншому випадку це може призвести до несправності вашого пристрою. За таких умов ми не несемо відповідальність.



Підключення кімнатного термостата, зовнішнього датчика і таймера повинно виконуватися обов'язково кваліфікованим фахівцем.

## 10- ЗАПУСК В ЕКСПЛУАТАЦІЮ, ВИКОРИСТАННЯ ТА ВИКЛЮЧЕННЯ КОТЛА

### 10.1- Запуск в експлуатацію, заливка води в котел і установка водонагрівача

- Перш за все, проводиться електричне підключення котла. Електричне з'єднання пристрою повинно бути підключено до заземленої лінії живлення, яка може подавати достатню напругу для пристрою (230 В змінного струму, 50 Гц).

- Всі вентиля радіатора повинні бути відкриті.

- Притік ЦО і повернення ЦО котла повинні бути відкриті. Перевірте їх.

- Після всіх цих процесів вентиль наповнення повільно відкривають і починають процедуру наповнення.

Процес наповнення триває до тих пір, поки на дисплеї не з'явиться тиск води 1,5-2 бар, а потім вентиль заповнення закривають.

- Коли тиск води збільшиться до 0.8 бар, на РК-дисплеї з'явиться напис "AP", і котел переключиться в автоматичний режим скидання повітря. У цьому випадку вам обов'язково потрібно почекати 160 секунд, не натискаючи кнопку "Скидання".

- Часто перевіряйте тиск води на індикаторі тиску та переконайтеся, що тиск становить від 1,5 до 2 бар, коли система холодна. Якщо тиск часто падає, це означає, що в системі є протікання води. В такому випадку необхідно викликати сантехніка.

Модель НМ

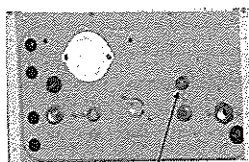

Вентиль подачі води

Модель НСН

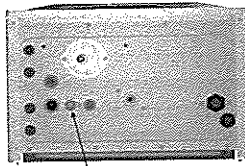

Вентиль подачі води

Модель НСТ

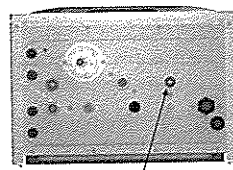

Вентиль подачі води



**УВАГА:** завжди закривайте вентиль подачі води, вода установки може протікати і пошкодити навколишні предмети.

- Для відведення повітря з установки ЦО продувні пристрої радіатора послаблюють і повітря відводиться до тих пір, поки з радіаторів не вийде вода. Ця процедура виконується для всіх радіаторів.

- Тиск знову перевіряють на рідкокристалічному екрані. Вентиль подачі відкривають і знову тиск підвищується до рівня 1,5-2 бар.

- Очищувачі радіаторів перевіряють ще раз, щоб дізнатися, чи всередині опалювальної установки залишилося повітря. Для повного ефективного нагріву все повітря необхідно спустити.

- Нарешті, перевірте, чи немає протікань в радіаторі і трубопроводах.



**УВАГА:** щоб уникнути звапніння теплообмінника рекомендується не використовувати колодязну воду та природну джерельну воду замість водопровідної.

- Перевірте установку побутового водопостачання, відкривши кран гарячої води. Перевірте, чи немає витоків в трубопроводі.

- Вузол димоходу для вихлопних газів повинен бути встановлений з оригінальних деталей відповідно до інструкцій.

- Подача газу повинна бути перевірена кваліфікованою газовою компанією

- Необхідно викликати представника авторизованого сервісного центру для запуску котла після завершення всіх цих процесів.

- Запуск в експлуатацію повинен виконуватися лише авторизованим сервісним центром.
- В кінці запуску пристрою в експлуатацію після установки, будь ласка, запитайте інформацію авторизованого сервісного центру щодо експлуатації пристрою і відповідних запобіжних пристроїв на пристрої.

## 10.2- Використання пристрою

### 10.2.1- Вимкнення пристрою

Ви можете вимкнути котел, утримуючи кнопку увімкн / вимкн протягом 3 секунд. Рідкокристалічний індикатор згасне через 1 хвилину.

Функція проти замерзання залишається активною.

## 11 - ПАНЕЛЬ УПРАВЛІННЯ

### 11.1- Функції кнопок

Панель управління складається з відповідних елементів, як показано на малюнку 17 нижче.



Мал. 17 Панель управління

#### 1 Кнопка вибору стану

Положення можна змінити, натиснувши кнопку вибору стану один раз, щоб переключитися між зимовим і літнім режимами. Якщо натискати кнопку протягом 3 секунд, пристрій переключиться в стан "очікування". Досить буде один раз натиснути на кнопку, щоб привести пристрій в робочий стан.

#### 2 Кнопка скидання

Головні функції:

- Вихід з помилки відмови (EXX)
- Активація еко-режиму
- Активація режиму комфорту

Коли ваш пристрій вийде з ладу, на дисплеї почне блимати код помилки. Існує 2 типи помилок: помилка відмови (EXX) і помилка блокування (FXX). Коли виникає помилка відмови (EXX), її необхідно спочатку виправити, щоб код помилки можна було видалити з РК-екрану. Після одноразового натискання клавіші "скидання" пристрій може повернутися в нормальний робочий стан. Що стосується помилки блокування, то несправність не може бути видалена з РК-дисплея натисканням кнопки "скидання" (FXX). Коли ця помилка виправлена, код помилки автоматично зникає з РК-екрана. При першому запуску пристрою він почне працювати в комфортному режимі.

Після натискання кнопки скидання при роботі в режимі комфорту пристрій переключиться в еко-режим. Потім, коли кнопка скидання буде натиснута знову, пристрій переключиться в режим комфорту.

### 3 Кнопка підвищення температури побутової гарячої води

Температура побутової води може бути збільшена до 65°C за допомогою кнопки підвищення температури побутової води.

### 4 Кнопка підвищення температури води центрального опалення

Температура води опалення може бути збільшена до 80°C за допомогою кнопки підвищення температури води опалення.

### 5 Кнопка зниження температури побутової гарячої води

Температура побутової води може бути зменшена до 30°C за допомогою кнопки зниження температури побутової води.

### 6 Кнопка зниження температури води центрального опалення

Температура води опалення може бути зменшена до 30°C за допомогою кнопки зниження температури води опалення.

## 11.2- РК-екран

Значки дисплея з рідкокристалічним екраном описані нижче.



Малюнок 18 значки РК-екрану

**11.2.1 - Значок полум'я:** при роботі в діапазоні потужностей від 0% до 50% значок відображається на РК-екрані у вигляді однієї смуги, в той час як при роботі в діапазоні потужностей від 50% до 100% він відображається у вигляді двох смуг.

**11.2.2 - Індикатор тиску:** на РК-дисплеї відображаються значення тиску води 0-0, 5-1-1, 5-2-2, 5-3 бар. Значення, відмінні від цих, не відображаються. Тільки при заповненні після помилки F37 (помилка низького тиску води) значення тиску відображається в розділі значення температури.

### 11.3- Функції управління

**11.3.1- Режим очікування (Режим OFF):** режим, в якому пристрій може бути встановлено в режим очікування. У цьому режимі не можуть бути зроблені ніякі запити на воду опалення та побутову воду. Для включення режиму OFF необхідно безперервно утримувати кнопку № 1 (обрати стан) натиснутою протягом 3 секунд. Коли -OFF- відображається на екрані, режим активується.

**11.3.2- Режим відведення повітря (режим AP):** це процес, який пристрій автоматично активує для відведення повітря в установці центрального опалення протягом 160 секунд. У цьому режимі на екрані відображається "AP". Циркуляційний насос працює протягом 15 секунд, а потім зупиняється кожні 5 секунд з інтервалом кожні 20 секунд. Триходовий вентиляційний двигун також змінює положення між ЦО-ГВП за 40 секунд. Ситуації, в яких цей режим активується, перераховані нижче.

- Після першого включення живлення пристрою або після того, як електрику було вимкнено і увімкнено,
- Після операції скидання після несправності перегріву (E03),
- Після усунення помилки високого тиску води (F40) або низького тиску води (F37),



е натискайте кнопку "Скидання", поки активний режим AP.

**11.3.3- Зимовий режим - радіаторне опалення:** якщо пристрій в режимі очікування встановлено в зимове положення, то прилад буде нагрівати воду в опалювальному контурі до тих пір, поки не буде потрібна побутова вода. У зимовому режимі на рідкокристалічному екрані відображаються як кран, так і значок радіатора.

Коли робиться запит на опалення радіатором, значок радіатора блимає (один раз в секунду), значок крана залишається нерухомим. Коли робиться запит на побутову воду, значок крана блимає (один раз в секунду), значок радіатора залишається нерухомим. У цьому режимі температура контуру радіаторного опалення може бути встановлена в діапазоні 30-80°C. Для підігріву підлоги діапазон температур може бути встановлений в межах 30-45°C.

**11.3.4- Літній режим:** якщо пристрій у вимкненому положенні встановлено в літнє положення, то пристрій буде реагувати тільки на потреби в гарячій воді для побутових потреб. У літньому режимі значок крана на рідкокристалічному екрані нерухомий, значок радіатора не з'являється. Коли гаряча вода для побутових потреб нагрівається, символ крана блимає (1 раз в секунду). У цьому режимі температуру побутової гарячої води можна регулювати в межах 30-65°C.

**11.3.5- Режим комфорту:** стандартним режимом роботи пристрою є режим комфорту. При натисканні кнопки "скидання" можна перемикаєти режими еко та комфорту. Коли режим комфорту активний, на рідкокристалічному екрані відображається значок "Comfort". Режим комфорту передбачений тільки для контуру радіаторного опалення. Це ніяк не впливає на використання побутового водного контуру. У цьому режимі пристрій реагує на швидкі вимоги до нагрівання, працюючи в режимі модуляції.

**11.3.6- Еко-режим:** При натисканні кнопки "скидання" можна перемикаєти режими еко та комфорту. Коли еко-режим активний, на рідкокристалічному екрані відображається значок "Eco". Еко-режим призначений тільки для контуру радіаторного опалення. Це ніяк не впливає на використання побутового водного контуру. Цей режим дозволяє економити паливо за рахунок виконання операцій увімкнення-вимкнення.



**11.3.7- Режим нагадування про технічне обслуговування:** це режим, в якому активується нагадування про щорічне технічне обслуговування. Коли цей режим активний, на екрані відображається тільки "ASE", і пристрій продовжує задовольняти запити на опалення. Коли ви побачите на екрані "ASE", будь ласка, зв'яжіться з авторизованим сервісним центром Е.С.А для щорічного технічного обслуговування.

**11.3.8- Антиморозний режим:** у зимовий сезон, коли температура води установки опускається нижче 6 °С, включається функція проти замерзання і пристрій продовжує працювати до тих пір, поки температура води на виході з установки не підніметься до 15 °С. Для активації функції проти замерзання замовник повинен перевірити та забезпечити наступні умови.

- Живлення пристрою має бути увімкнено.
- Газовий вентиль і вентилі радіатора повинні бути відкриті.
- Тиск води в системі має бути на відповідному рівні.
- Функція проти замерзання допомагає захистити ваш пристрій, але не захищає вашу установку.
- Якщо пристрій деякий час не буде експлуатуватися в місцях, де є ризик замерзання, то необхідно злити воду або використовувати антифриз

## 12 - КОДИ ПОМИЛОК З ОПИСОМ

КОД ПОМИЛОК	ТИП ПОМИЛОК	МОЖЛИВА ПРИЧИНА	Усувненні несправностей
E01	Несправність запалювання	Немає підключення газу для комбінованого котла.	1- Переконайтеся, що газовий вентиль відкритий. 2- Перевірте, чи є газ в установці. 3- Натисніть кнопку "Сюдання". 4- Якщо помилка все ще присутня (або зберігається) після скидання, повідомте авторизований сервісний центр Е.С.А.
E02	Помилковий сигнал полум'я	Спрацює, якщо в паливнику виявляється полум'я при закритому газовому вентилі.	1- Натисніть кнопку "Сюдання". 2- Якщо помилка все ще присутня (або зберігається) після скидання, повідомте авторизований сервісний центр Е.С.А.
E03	Попередження про перегрів	Це станеться, якщо температура відноді вихідної води перевищить 90 С.	1- Переконайтеся, що водні вентилі котла відкриті. 2- Якщо комбінований котел викликає що помилку в зимовому режимі, переконайтеся, що принаймні 1 радіатор відкритий. 3- Натисніть кнопку "Сюдання". 4- Якщо помилка все ще присутня (або зберігається) після скидання, повідомте авторизований сервісний центр Е.С.А.
E05	Неможливість отримання зворотного зв'язку від вентилятора протягом більше 1 хвилини	Відмова вентилятора або кабелю вентилятора	1- Натисніть кнопку "Сюдання". 2- Якщо помилка все ще присутня (або зберігається) після скидання, повідомте авторизований сервісний центр Е.С.А.
E08	Несправність ланцюга запалювання	Електронна карта може бути несправна.	1- Натисніть кнопку "Сюдання". 2- Якщо помилка все ще присутня (або зберігається) після скидання, повідомте авторизований сервісний центр Е.С.А. 1- Замініть електронну карту. 2- Перевірте кабелі електродів запалювання. 3- Перевірте електрод запалювання.
E09	Вентиль не надає ніякого зворотного зв'язку	Газовий вентиль може бути несправним.	1- Натисніть кнопку "Сюдання". 2- Якщо помилка все ще присутня (або зберігається) після скидання, повідомте авторизований сервісний центр Е.С.А.
E12	Помилка перевірки EEPROM	Електронна карта може бути несправна.	1- Натисніть кнопку "Сюдання". 2- Якщо помилка все ще присутня (або зберігається) після скидання, повідомте авторизований сервісний центр Е.С.А.
E15	Несправність вимірювання відхилення датчиків температури	Можливо, несправні датчики температури.	1- Натисніть кнопку "Сюдання". 2- Якщо помилка все ще присутня (або зберігається) після скидання, повідомте авторизований сервісний центр Е.С.А.
E16	Помилка на датчику температури для вихідної води	Датчик температури для вихідної води не вимірює температуру.	1- Натисніть кнопку "Сюдання". 2- Якщо помилка все ще присутня (або зберігається) після скидання, повідомте авторизований сервісний центр Е.С.А.
E17	Помилка на датчику температури для зворотної води	Датчик температури для зворотної води не вимірює температуру.	1- Натисніть кнопку "Сюдання". 2- Якщо помилка все ще присутня (або зберігається) після скидання, повідомте авторизований сервісний центр Е.С.А.
E18	Помилка датчика температури	Зміна температури на датчику температури занадто велика (> 30°С)	1- Натисніть кнопку "Сюдання". 2- Якщо помилка все ще присутня (або зберігається) після скидання, повідомте авторизований сервісний центр Е.С.А.
E21	Помилка аналого-цифрового перетворювача (АЦП)	Можливо, несправна електронна плата.	1- Натисніть кнопку скидання. 2- Якщо помилка зберігається (або повторюється) після скидання, повідомте про це авторизовану службу Е.С.А.
E33	Помилка на датчику температури для зворотної води	Датчик температури зворотної води замкнуто, або є обрив ланцюга.	1- Натисніть кнопку "Сюдання". 2- Якщо помилка все ще присутня (або зберігається) після скидання, повідомте авторизований сервісний центр Е.С.А.

E35	Помилка на датчику температури для вихідної води	Датчик температури вихідної води замкнуто, або є обрив ланцюга.	1- Натисніть кнопку "Скидання". 2- Якщо помилка все ще присутня (або зберігається) після скидання, повідомте авторизований сервісний центр E.C.A.
E80	Помилка різниці температур між температурою вхідної та вихідної водою	Температура, що визначається датчиком температури для вхідної води, вище температури, яка визначається датчиком температури для вихідної води	1- Натисніть кнопку "Скидання". 2- Якщо помилка все ще присутня (або зберігається) після скидання, повідомте авторизований сервісний центр E.C.A.
E82	Відмова полум'я (більше 3 відмов полум'я за 4 хвилини)	Проблема виявлення полум'я.	1- Натисніть кнопку "Скидання". 2- Якщо помилка все ще присутня (або зберігається) після скидання, повідомте авторизований сервісний центр E.C.A.
F07	Помилка перевищення температури димових газів	Це відбувається, коли температура димових газів перевищує 95°C.	1- Повідомити авторизований сервісний центр E. C. A.
F13	Повторювана несправність скидання	Натискання кнопки скидання більше 5 разів протягом години	1- Повідомити авторизований сервісний центр E. C. A.
F25	Несправність електронної карти	Несправність прошивки електронної карти	1- Повідомити авторизований сервісний центр E. C. A.
F34	Низька напруга живлення	Це відбувається, коли напруга живлення падає нижче 170В.	1- Повідомити авторизований сервісний центр E. C. A.
F37	Низький тиск води	Це відбувається, коли датчик тиску води виявляє відносно низький тиск води (0,4 бар) для вашого пристрою.	1- Перевірте тиск води в установці обігрівача вашого пристрою. 2- Наповнійте систему водою до тиску пір, поки тиск не досягне 1,5-2 бар (пристрій усуне помилку, коли тиск перевищить 0,8 бар). 3- Перевірте свої вентиляції та установку на наявність пролігнів. 4- Якщо проблема все ще присутня (або зберігається), повідомте про це авторизований сервісний центр E. C. A.
F39	Несправність датчика зовнішнього повітря	Можливо, несправний датчик зовнішнього повітря.	1- Натисніть кнопку "Скидання". 2- Якщо помилка все ще присутня (або зберігається) після скидання, повідомте авторизований сервісний центр E.C.A.
F40	Високий тиск води	Це відбувається, коли датчик тиску води виявляє відносно високий тиск води (3,3 до 3 бар) для вашого пристрою.	1- Перевірте тиск води в установці обігрівача вашого пристрою. 2- Вимкніть пристрій і перезавантажте його. 3- Якщо помилка все ще присутня (або зберігається) після скидання, повідомте авторизований сервісний центр E.C.A.
F47	Помилка датчика тиску води	Датчик тиску води не підключений або відсутній контакт.	1- Натисніть кнопку "Скидання". 2- Якщо помилка все ще присутня (або зберігається) після скидання, повідомте авторизований сервісний центр E.C.A.
F50	Несправність датчика котла	Можливо, несправний датчик котла.	1- Натисніть кнопку "Скидання". 2- Якщо помилка все ще присутня (або зберігається) після скидання, повідомте авторизований сервісний центр E.C.A.
F51	Помилка сонячного датчика RT1000	Можливо, несправний сонячний датчик RT1000.	1- Reset butonuna basınız. 2- Reset sonrası hata devam ediyorsa (veya tekrarlaniyorsa) E.C.A yetkili servisine haber veriniz.
F52	Помилка датчика температури для побутової води	Можливо, несправний датчик температури побутової води.	1- Повідомити авторизований сервісний центр E. C. A.
F53	Помилка датчика температури димових газів	Датчик температури димових газів замкнуто, або є обрив ланцюга.	1- Повідомити авторизований сервісний центр E. C. A.
F58	Високоємпературна блокування димових газів	Якщо він видає помилку F07 двічі за 1 місяць, ця помилка виникне.	1- Повідомити авторизований сервісний центр E. C. A.
F81	Затримка тесту відхилення датчика температури	Можливо, несправні датчики температури.	1- Повідомити авторизований сервісний центр E. C. A.

Таблиця 4

## 13- КОРИСНА ІНФОРМАЦІЯ ПРО ТОВАР

### 13.1- Інформація про ефективне використання комбінованого котла з точки зору безпеки та енергоспоживання

Утеплення вашої будівлі надзвичайно важливе. Досягається економія енергії, оскільки тепловтрати найнижчі в будинках з подвійним склінням і утепленими стінами.

- Використання термостатних клапанів у ваших радіаторах гарантує постійну температуру в приміщенні або дозволяє заощадити гроші.
- Поворот радіаторних клапанів на нижні рівні в приміщеннях, які не будуть використовуватися протягом тривалого часу, і тримання дверей закритими дозволяє знизити витрати палива.
- Якщо ви використовуватиме запрограмований годинник на вашому пристрої, комбінований котел працюватиме у встановлений вами час і споживатиме менше палива.
- Якщо ви використовуєте свій котел з кімнатним термостатом, він підтримує температуру котла на заданому рівні і, таким чином, дозволяє знизити витрати палива.
- Покриття верхньої частини і боків радіатора предметами, схожими на меблі, негативно впливає на циркуляцію гарячого повітря, тим самим не дає навколишньому середовищу нагрітися і збільшує витрату палива.
- Якщо ви залишите свій пристрій в робочому стані пізно ввечері, то підтримка температури води в опалювальному контурі на низькому рівні забезпечить економію.
- Якщо ви відчуваєте, що температура в приміщенні висока, то необхідно закрити клапани радіатора, а не відкривати вікна.

### 13.2- Засмічення при монтажі

- У старих установках із залізними трубами зазвичай засмічення відбувається через короткий час після введення пристрою в експлуатацію.
- Якщо ви зіткнулися із засміченням в установці, слід додати інгібітор (Sentinel X400 тощо) у воду установки.

### 13.3- Очищення котла

Тримайте зовнішній кожух комбінованого котла чистим, протираючи його м'якою вологою тканиною. Не використовуйте сильні, абразивні чистячі засоби.

Виконання технічного обслуговування один раз на рік протягом гарантійного терміну і періодично до початку зимового сезону після закінчення терміну дії гарантії забезпечує безпечне використання, економить паливо і продовжує термін служби котла.

Переконайтеся, що періодичне технічне обслуговування виконується лише авторизованим сервісним центром E.C.A.

Використовуйте лише оригінальні запасні частини для забезпечення максимального терміну служби і безпеки пристрою.

E.C.A не несе відповідальності за шкоду пристрою, матеріалам або живим істотам, що знаходяться поблизу, викликану технічним обслуговуванням, виконуваним неавторизованим сервісним центром або персоналом.



## 14- ДОДАТКИ

14.1- Характерна крива висоти тиску води насоса (напір насоса - витрата)

15-60 (14-20-24-28-30 кВт)

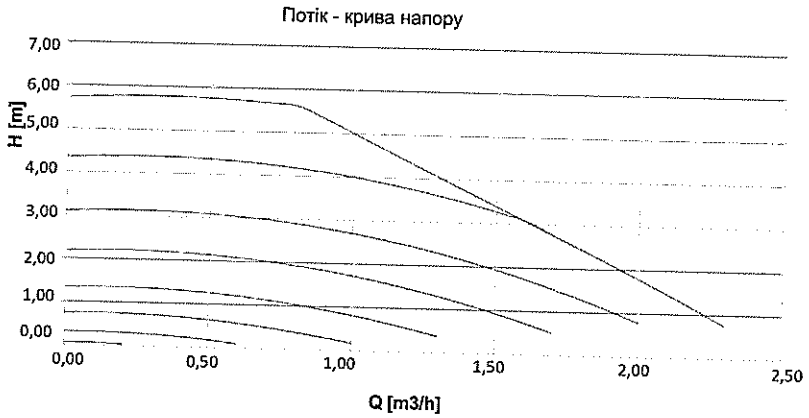

Малюнок 19

15-70 (35 кВт)

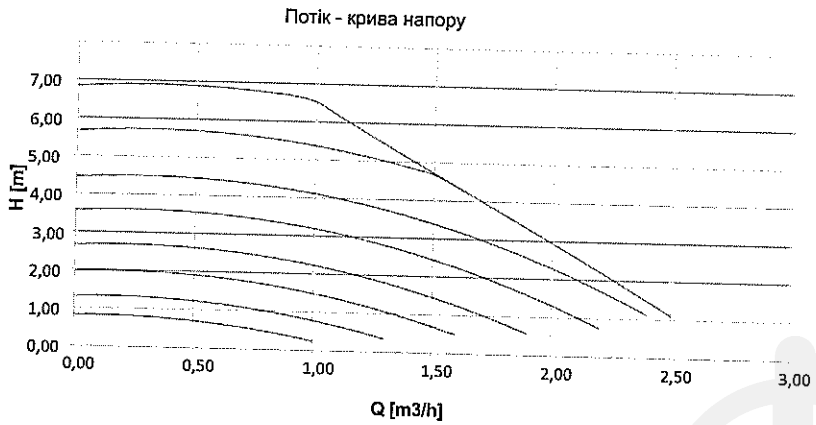

Малюнок 20

# 15- ШАБЛОН УСТАНОВКИ

## 15.1- Модель НМ

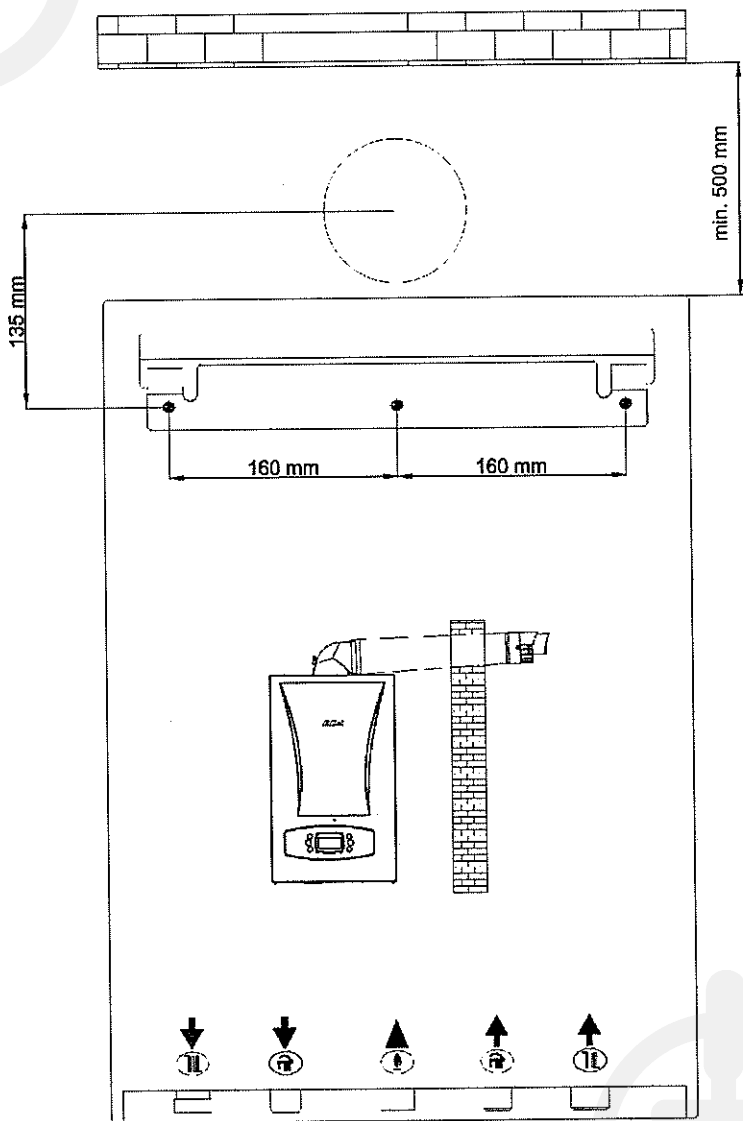

15.2- модель НСН

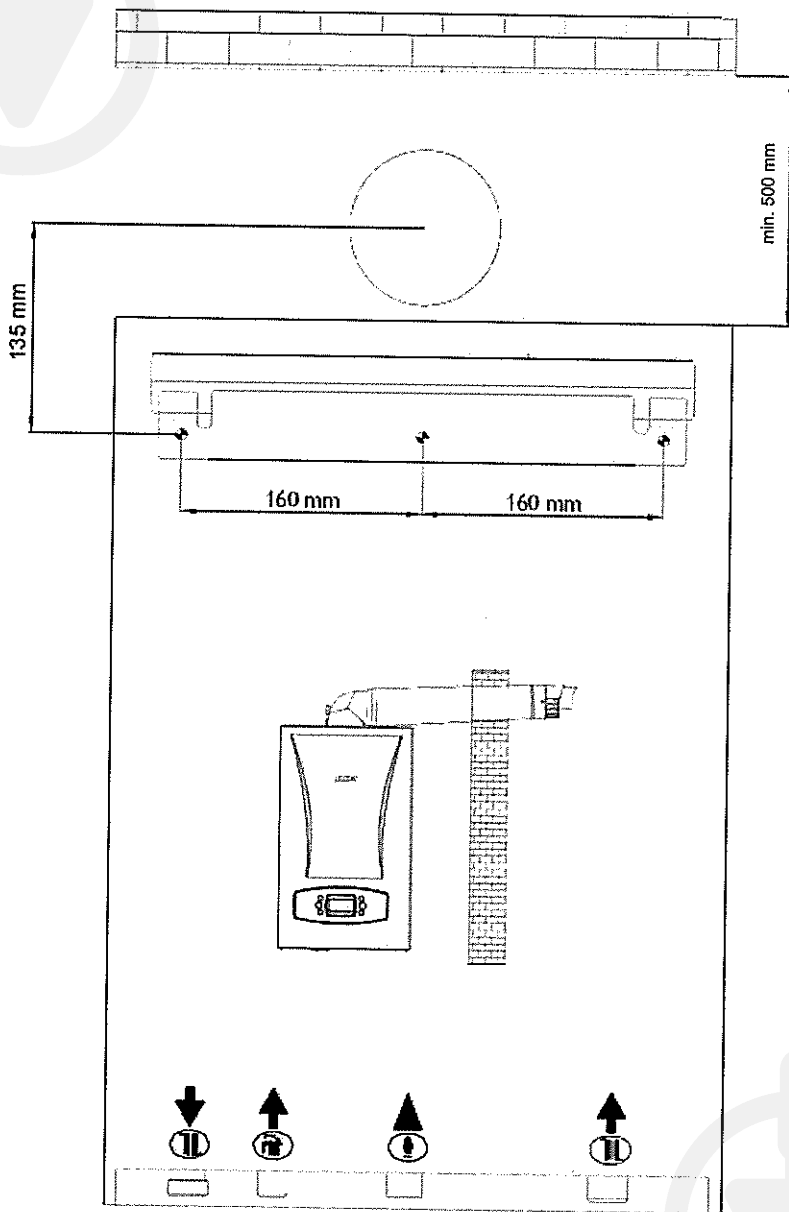

15.3- модель HST

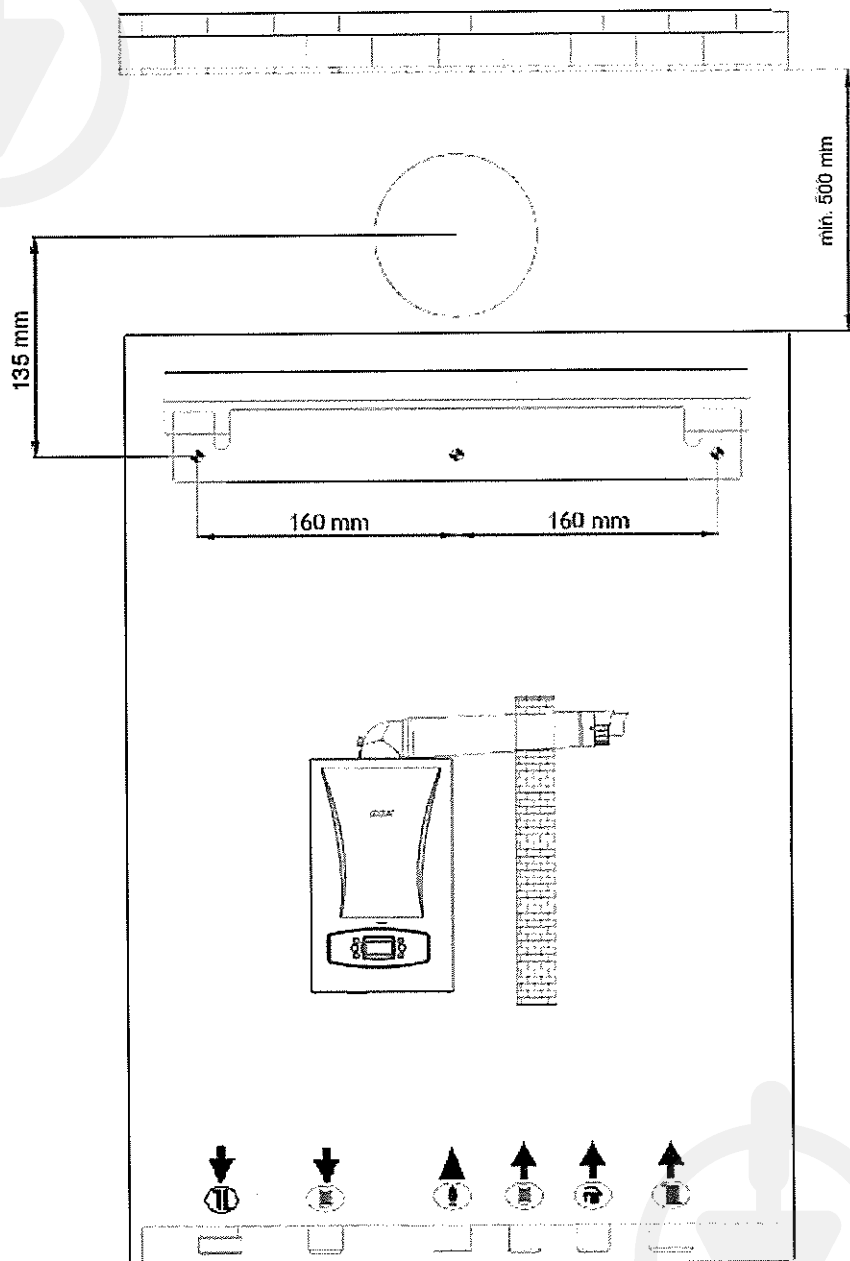

## 16- КЕРІВНИЦТВО ЗІ СПОЖИВАННЯ ЕНЕРГІЇ

### ДОВІДКА ПРО ТЕХНІЧНІ ХАРАКТЕРИСТИКИ ТОВАРУ ТА РОЗРАХУНКИ, ЗАЗНАЧЕНІ НА МАРКУВАННІ УПАКОВКИ

#### 16.1- ДОВІДКА ПРО ТЕХНІЧНІ ХАРАКТЕРИСТИКИ ТОВАРУ

Довідка про технічні характеристики товару для комбінованих котлів відповідно до вимог Регламенту ЄС № 811/2013

CaloraPremixCombi споживання енергії		Одиниці вимірювання	МОДЕЛЬ ІМ					
Найменування або товарний знак постачальника			E.C.A.					
Ідентифікатор моделі постачальника			Calora Premix 14	Calora Premix 20	Calora Premix 24	Calora Premix 28	Calora Premix 30	Calora Premix 35
Опалення приміщень - температурне застосування			Середнє					
Клас енергоефективності	Сезонне опалення приміщень		A					
	Нагрівання води		A					
Профіль навантаження нагріву води			XL	XL	XL	XL	XL	XL
Номинальна теплова потужність (P <sub>nom</sub> )		кВт	14,1	20,2	24,5	28	30	35
Річне енергоспоживання	Опалення приміщень	кВтг	12267	17574	21315	24360	26100	30450
	Нагрівання води	ГДж	44	63	76	87	94	109
Річне споживання електроенергії		кВтг	44					
Річні витрати палива		ГДж	18					
Енергоефективність	Сезонне опалення приміщень	%	91,2	91,5	92,2	92,4	92	92,9
	Нагрівання води	%	90,7	90,7	83,6	83,9	82,8	82,8
Рівень звукової потужності L <sub>wa</sub> в приміщенні		Дб	49					
Особливі запобіжні заходи при монтажі, установці та технічному обслуговуванні			Всі особливі запобіжні заходи при монтажі, установці та технічному обслуговуванні описані в керівництві з установок та технічного обслуговування.					

CaloraPremixCombi споживання енергії		Одиниці вимірювання	МОДЕЛЬ ІСН-НІТ					
Найменування або товарний знак постачальника			E.C.A.					
Ідентифікатор моделі постачальника			Calora Premix 14	Calora Premix 20	Calora Premix 24	Calora Premix 28	Calora Premix 30	Calora Premix 35
Опалення приміщень - температурне застосування			Середнє					
Клас енергоефективності	Сезонне опалення приміщень		A					
	Нагрівання води		A					
Номинальна теплова потужність (P <sub>nom</sub> )		кВт	14,1	20,2	24,5	28	30	35
Річне енергоспоживання	Опалення приміщень	кВтг	12267	17574	21315	24360	26100	30450
	Нагрівання води	ГДж	44	63	76	87	94	109
Енергоефективність		%	91,2	91,5	92,2	92,4	92	92,9
Рівень звукової потужності L <sub>wa</sub> в приміщенні		дБ	49					
Особливі запобіжні заходи при монтажі, установці та технічному обслуговуванні			Всі особливі запобіжні заходи при монтажі, установці та технічному обслуговуванні описані в керівництві з установок та технічного обслуговування.					

## 16.2- РОЗРАХУНКИ ДЛЯ КОМПЛЕКТУ

### 2. Довідка про технічні характеристики комплекту для котлів із зазначенням енергоефективності обігріву приміщень комплекту

#### 2.1 Довідка про технічні характеристики комплекту - Котли

Сезонне опалення приміщень енергоефективність котла

І: значення сезонної енергоефективності обігріву приміщень бажаного обігрівача приміщень, виражене в %.

①

'I' %

Контроль температури

з довідки про технічні характеристики контролю температури

Клас I = 1% клас II = 2% клас III = 1,5%  
 Клас IV = 2%, клас V = 3%, клас VI = 4%  
 Клас VII = 3,5%, клас VIII = 5%

②

+ %

Додатковий котел

з довідки про технічні характеристики котла

Сезонне опалення приміщень енергоефективність (y %)

③

(                      ) - 'I' ) x 0.1 = ±                      %

Сонячний внесок

з довідки про технічні характеристики сонячного пристрою

Розмір колектора (в м<sup>2</sup>)

Обсяг бака (в м<sup>3</sup>)

ККД колектора (в %)

Рейтинг бака  
A\*=0,95, A=0,91,  
B=0,86, C=0,83, D-  
G=0,81

④

('III' x                      + 'IV' x                      ) x 0.9                      (                      /100 x                      +                      ) =                      %

III: значення математичного виразу: 294/(11.Prated), де "Prated" відноситься до обраного обігрівача приміщення.  
 IV: значення математичного виразу: 115/(11.Prated), де "Prated" відноситься до обраного обігрівача приміщення (1) якщо рейтинг бака вище А, використовувати 0.03

### Додатковий тепловий насос

з довідки про технічні характеристики теплового насоса

Сезонне опалення приміщень енергоефективність (у %)

II: Коефіцієнти для зважування теплової потужності основних і додаткових обігрівачів комплексу зазначені в наступній таблиці.

$$\left( \boxed{\phantom{000}} - \text{'T'} \right) \times \text{'II'} = \boxed{\phantom{000}}^{\text{5}} \%$$

### Соплячий внесок та додатковий тепловий насос

оберіть менше значення

$$0,5 \times \boxed{\phantom{000}}^{\text{4}} \quad \text{АБО} \quad 0,5 \times \boxed{\phantom{000}}^{\text{5}} \quad \boxed{\phantom{000}}^{\text{6}} \%$$

Сезонне опалення приміщень Клас енергоефективності комплексу

$\boxed{\phantom{000}}^{\text{7}} \%$

### Сезонне опалення приміщень Клас енергоефективності комплексу

<input type="checkbox"/>	<input type="checkbox"/>	<input type="checkbox"/>	<input type="checkbox"/>	<input type="checkbox"/>	<input type="checkbox"/>	<input type="checkbox"/>	<input type="checkbox"/>	<input type="checkbox"/>	<input type="checkbox"/>
<b>G</b>	<b>F</b>	<b>E</b>	<b>D</b>	<b>C</b>	<b>B</b>	<b>A</b>	<b>A<sup>+</sup></b>	<b>A<sup>++</sup></b>	<b>A<sup>+++</sup></b>
<30%	≥30%	≥34%	≥36%	≥75%	≥82%	≥90%	≥98%	≥125%	≥150%

Енергоефективність комплексу товарів, передбаченого в цьому документі, може не відповідати його фактичній енергоефективності після установки в будівлі, оскільки на неї впливають додаткові фактори, такі як тепловтрати в розподільній системі та розміри товару відносно розмірів і характеристик будівлі.

## 2. 2 Довідки про технічні характеристики пакету товарів- Комбіновані нагрівачі (котли або теплові насоси)

### Водонагрівальна енергоефективність комбінованого обігрівача

Заявлений профіль навантаження:

①

'I'	%
-----	---

### Сонячний внесок

з довідки про технічні характеристики сонячного пристрою

Допоміжна електрика

$$(1.1 \times 'I' - 10\%) \times \text{II}' - \text{III}' = \text{IV}' + \text{V}' \quad \text{②}$$

%

### Водонагрівальна енергоефективність комплексу при середньому кліматі

③

	%
--	---

### Клас водонагрівальної енергоефективності комплексу при середньому кліматі

	<input type="checkbox"/>	<input type="checkbox"/>	<input type="checkbox"/>	<input type="checkbox"/>	<input type="checkbox"/>	<input type="checkbox"/>	<input type="checkbox"/>	<input type="checkbox"/>	<input type="checkbox"/>	<input type="checkbox"/>
	<b>G</b>	<b>F</b>	<b>E</b>	<b>D</b>	<b>C</b>	<b>B</b>	<b>A</b>	<b>A<sup>+</sup></b>	<b>A<sup>++</sup></b>	<b>A<sup>+++</sup></b>
<input type="checkbox"/> <b>M</b>	<27%	≥27%	≥30%	≥33%	≥36%	≥39%	≥65%	≥100%	≥130%	≥163%
<input type="checkbox"/> <b>L</b>	<27%	≥27%	≥30%	≥34%	≥37%	≥50%	≥75%	≥115%	≥150%	≥188%
<input type="checkbox"/> <b>XL</b>	<27%	≥27%	≥30%	≥35%	≥38%	≥55%	≥80%	≥123%	≥160%	≥200%
<input type="checkbox"/> <b>&gt;XL</b>	<28%	≥28%	≥32%	≥36%	≥40%	≥60%	≥85%	≥131%	≥170%	≥213%

## Енергоефективність водяного опалення в умовах холоднішого і теплішого клімату

Холодніший:  $\boxed{\text{3}} - 0,2 \times \boxed{\text{2}} = \boxed{\phantom{000}} \%$

Тепліший:  $\boxed{\text{3}} + 0,4 \times \boxed{\text{2}} = \boxed{\phantom{000}} \%$

Енергоефективність комплексу товарів, передбаченого в цьому документі, може не відповідати його фактичній енергоефективності після установки в будівлі, оскільки на неї впливають додаткові фактори, такі як тепловтрати в розподільній системі та розміри товару відносно розмірів і характеристик будівлі.

"I" - значення енергоефективності нагріву води комбінованим нагрівачем, виражене в %.

"II" значення математичного виразу  $(220 \cdot Q_{ref}) / Q_{pansol}$ , де  $Q_{ref}$  береться з Регламенту ЄС 811/2013, Таблиця 15 додатка VII, а  $Q_{pansol}$  - з довідки про технічні характеристики сонячного пристрою для заявленого профілю навантаження M, L, XL або XXL комбінованого нагрівача.

"III" значення математичного виразу  $(Q_{aux} \cdot 2,5) / (220 \cdot Q_{ref})$ , виражена в %, де  $Q_{aux}$  береться з довідки про технічні характеристики сонячного пристрою, а  $Q_{ref}$  з Регламенту ЄС 811/2013, додаток VII Таблиця 15 для заявленого профілю навантаження M, L, XL або XXL.

Котел і додатковий тепловий насос встановлені з низькотемпературними тактовими випромінювачами на

з довідки про технічні характеристики теплового насоса

$\boxed{\text{7}} + (50 \times \text{'III'}) = \boxed{\phantom{000}} \%$

Вага котлів

$P_{sup} / (Prated + P_{sup})^{(1)(2)}$	II, комплект без бака для зберігання гарячої води	II, комплект з баком для зберігання гарячої води
0	0	0
0,1	0,3	0,37
0,2	0,55	0,70
0,3	0,75	0,85
0,4	0,85	0,94
0,5	0,95	0,98
0,6	0,98	1
> 0,7	1	1

(1) проміжні значення обчислюються шляхом лінійної інтерполяції між двома сусідніми значеннями.  
 (2) "Prated" відноситься до обраного обігрівача приміщення або комбінованого обігрівача.

## ВИРОБНИЦТВО

### EMAS MAKİNA SANAYİ A.Ş.

Органайз Санайі Белгеси 3-а частина  
Бульвар Муситафа Кемаль №: 13 45030  
МАНІСА

Тел. : +90 236 213 00 21

Fax : +90 236 213 08 59

email: [emas@emas.com.tr](mailto:emas@emas.com.tr)

[www.emas.com.tr](http://www.emas.com.tr)

7006909188 - 2.0

