

# ГІДРОМАСАЖНИЙ БОКС



1. Загальна інформація
2. Функції та технічна характеристика.
3. Етапи монтажу
4. Експлуатація гідробокса
5. Щоденний догляд
6. Усунення несправностей



Шановний покупець,

Придбане Вами обладнання виготовлено у відповідності з сучасними європейськими технічними стандартами, відповідає будівельним та санітарним нормам та адаптоване для експлуатації в Україні. Уважно прочитайте та зберігайте дану інструкцію по експлуатації після встановлення та монтажу.

1. Цей виріб призначений для непрофесійного використання всередині приміщення.
2. Елементи упаковки (пластикові пакети, металічні деталі) можуть бути потенційно небезпечні для дітей, тому одразу після встановлення гідромасажного боксу приберіть їх у недоступне місце.
3. Переконайтесь у тому, що Ваша кабіна не пошкоджена і повністю укомплектована.
4. Встановлення гідромасажної кабіни повинно проводитись кваліфікованим спеціалістом, що має сертифікат електрика (якщо функції кабіни передбачають підключення до мережі електропостачання);
5. Ми (виробник) залишаємо за собою право, при заміні запчастин використовувати нові комплектуючі;
6. Тут наведені загальні малюнки, в яких можуть бути незначні відмінності з оригіналом;
7. Обов'язкова наявність редукторів, що підтримують в системі водопостачання однаковий тиск гарячої та холодної води не більше 4,5 атмосфери. Редуктори встановлюються замовником. Не допускається встановлення редукторів безпосередньо на відводи арматури до сантехнічного виробу (із-за габаритних розмірів);
8. Температура теплої води, що подається до кабіни не повинна перевищувати 70ти градусів;
9. Рівень каналізації не повинен перевищувати 50 мм від підлоги до центру каналізаційної труби;
10. Максимальна загрузка на піддон не повинна перевищувати 200 кг;
11. Необхідне встановлення фільтра очистки води;
12. Необхідна наявність заземлення у ванній кімнаті та приладу захисного відключення з струмом розмикання 30МА відповідно споживаної потужності на електропроводці.
13. Переконайтесь у тому, що мережива розетка, у яку буде увімкнена Ваша кабіна, має прилад заземлення і вона дійсно заземлена.
14. Розетка та виделка мають бути одного типу. Якщо розетка не підходить, вона повинна бути заземлена за допомогою кваліфікованого спеціаліста. При відсутності заземлення Виробник знімає з себе будь-яку відповідальність по відшкодуванню збитків.
15. Не залишайте гідробокс увімкненим, якщо у цьому немає необхідності.
16. Гідромасажний бокс використовується тільки в тих цілях для яких він розроблений. Виробник не відповідає за поломки, що викликані неналежним чи нерозумним використанням.
17. Діти повинні супроводжуватись дорослими під час користування кабіною.

## 2. Функції та технічна характеристика

### Функції:

1. Верхній душ.
2. Ручний душ.
3. Змішувач.
4. Панель з гідромасажними форсунками.
5. Злив води.



## Інструменти , необхідні для установки та монтажу:



A

Поддон X1	Хрестовина X1	Кріплення для хрестовини X20	Кріплення для хрестовини 35cm X1	Кріплення для хрестовини 14cm X1	Кріплення для хрестовини 12cm X1	Кріплення для хрестовини 37cm X2	Пластиковий фіксатор X8
Кути для кріплення A9 X3	Саморізи M4X16 X15	Декор.панель на гвинт A11 X3	Шайба A12 X3	Гвинт M5X40 X4	Панель піддона A14 X1	Сифон A15 X1	Пласт.фіксатор A16 X5
Верхній профіль B1 X2	Боковий профіль B2 X2	Саморізи M4X40 X8	Глухе скло B4 X2	Фіксатор B5 X4	Саморізи M4X12/10 X12	Силіконовий ущільнювач B7 X2	Силіконова прокладка B8-A X2

B

Силіконова прокладка B8-B 1000mm X2	Двері B9 X2	Ролики B10 X4	Верх.ролик B11 X4	Магнітна стрічка B12 X2	Резин.фіксатор B13-A X4	Ручки B14 X2
Дах C1 X1	Верхній душ C2 X1					

C

Задня стінка E1 X1

E

Задня стінка F1 X1	Ліпка F2 X1	Шланг F3 X1	Тримач ліпки F4 X1

F



H

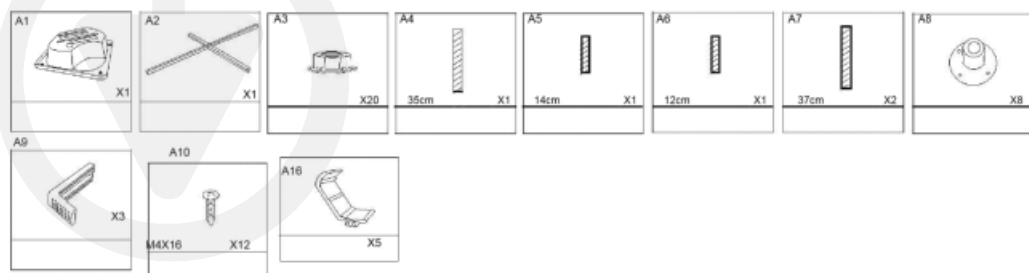



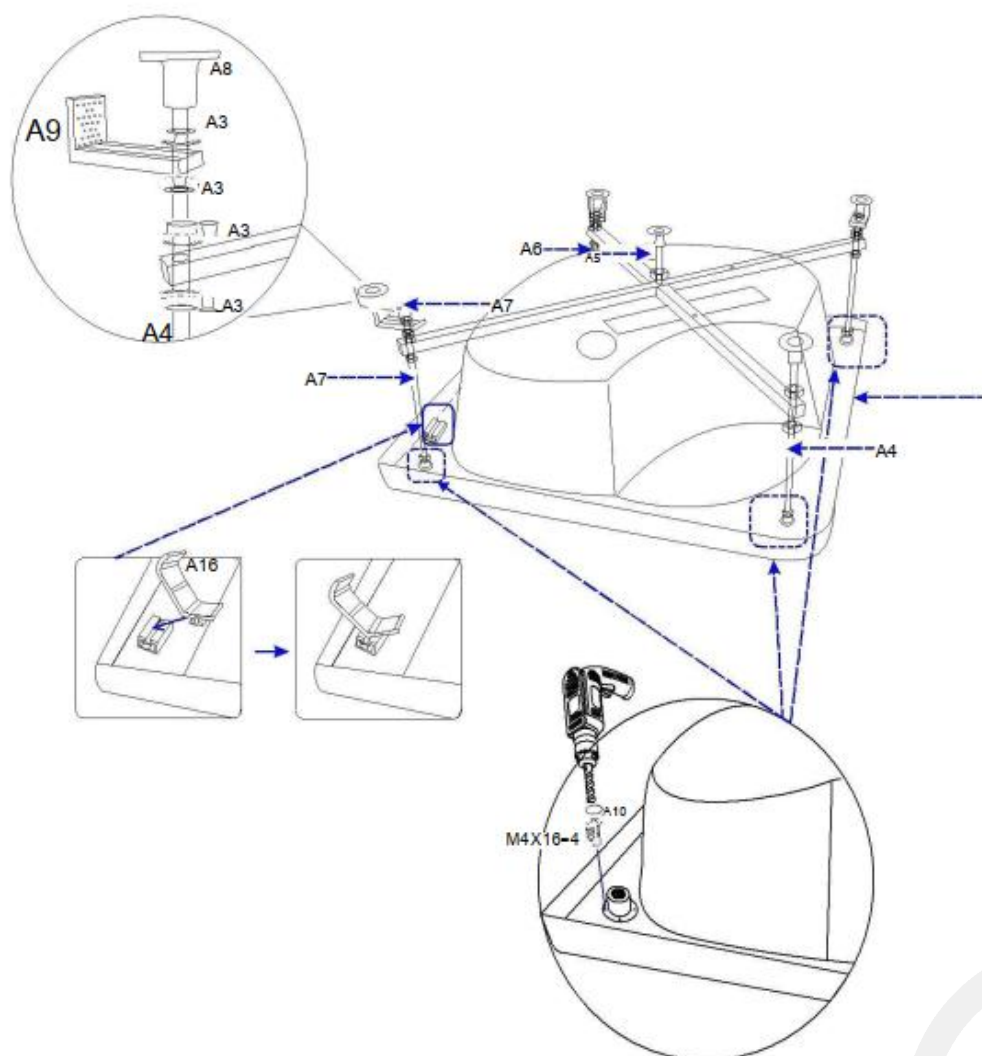

### 3. Етапи монтажу



A1





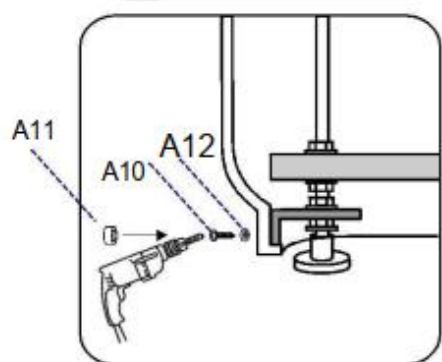
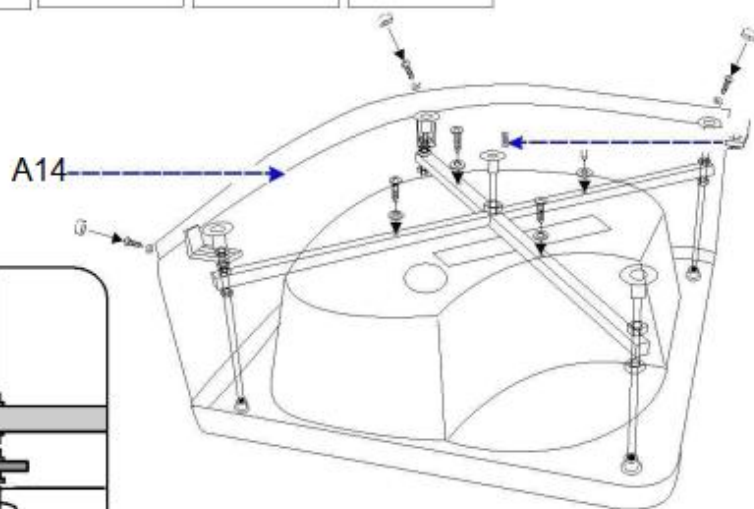

A10  M4X16 X3	A11  X3	A12  X3	A13  M5X40 X4	A14  X1
--	--	--	---	---



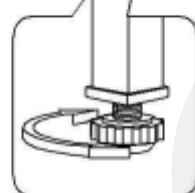
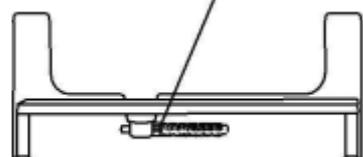
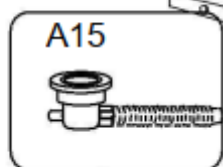
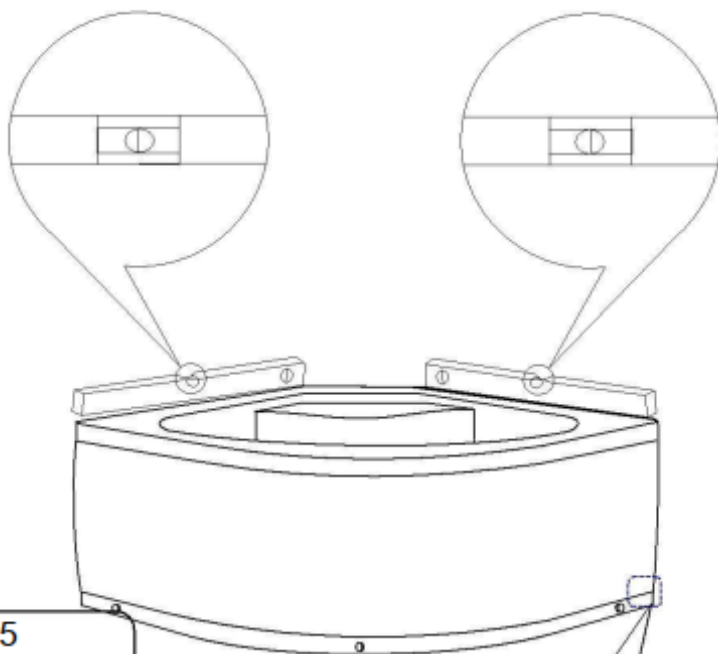



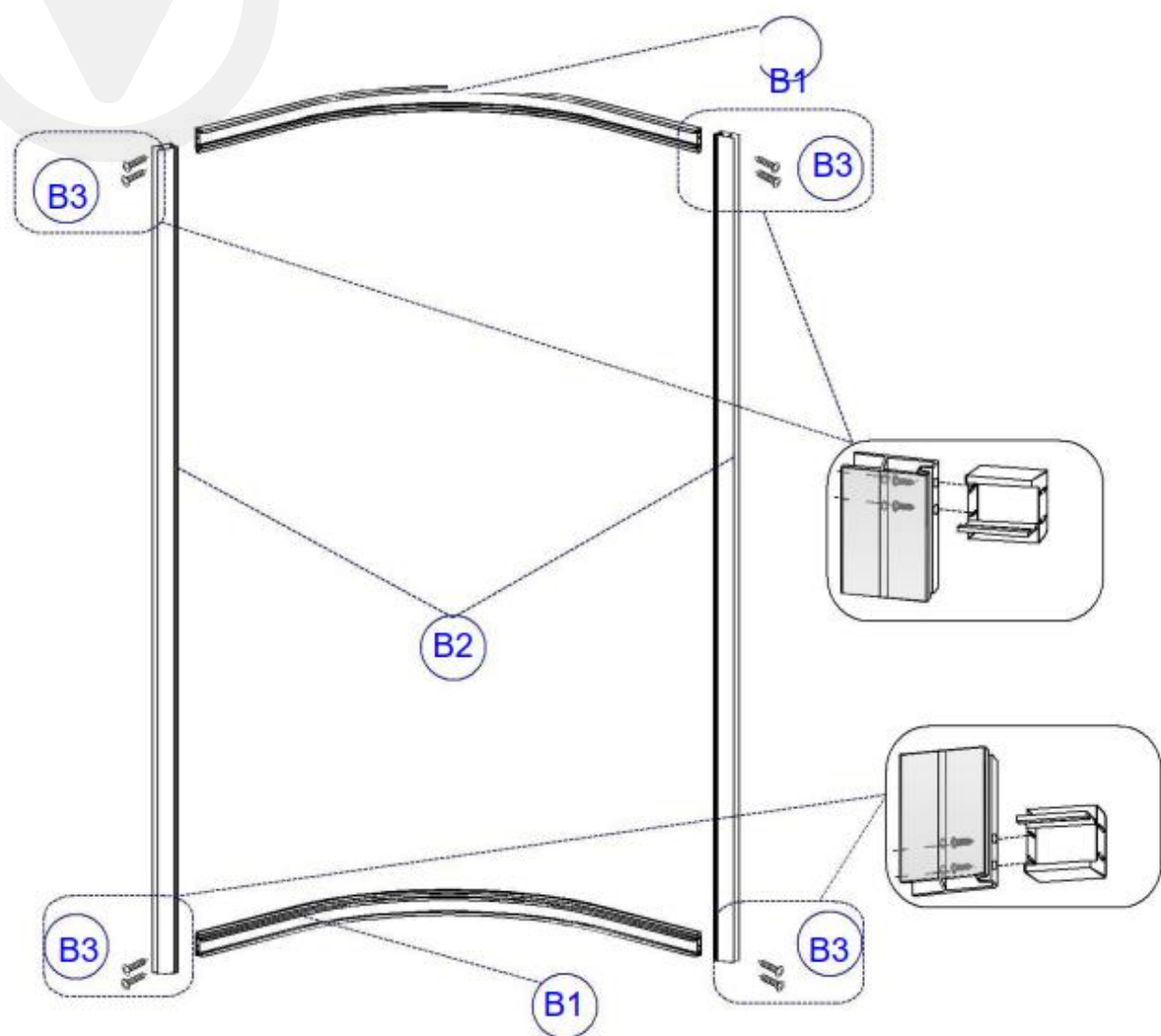

A13

A15  X1 Drainer
---



B1  X2	B2  X2	B3  M4X40 X8
---	---	---



B4  X2	B5  X4	B6  M4X12/10 X4	B7  X2	B8-A  1570mm X2
---	---	---	--	---

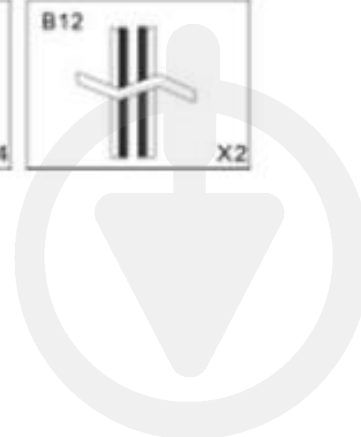
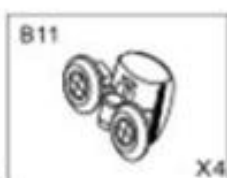
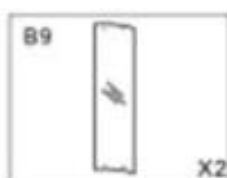
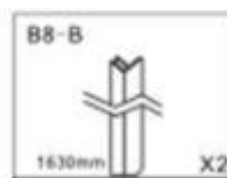
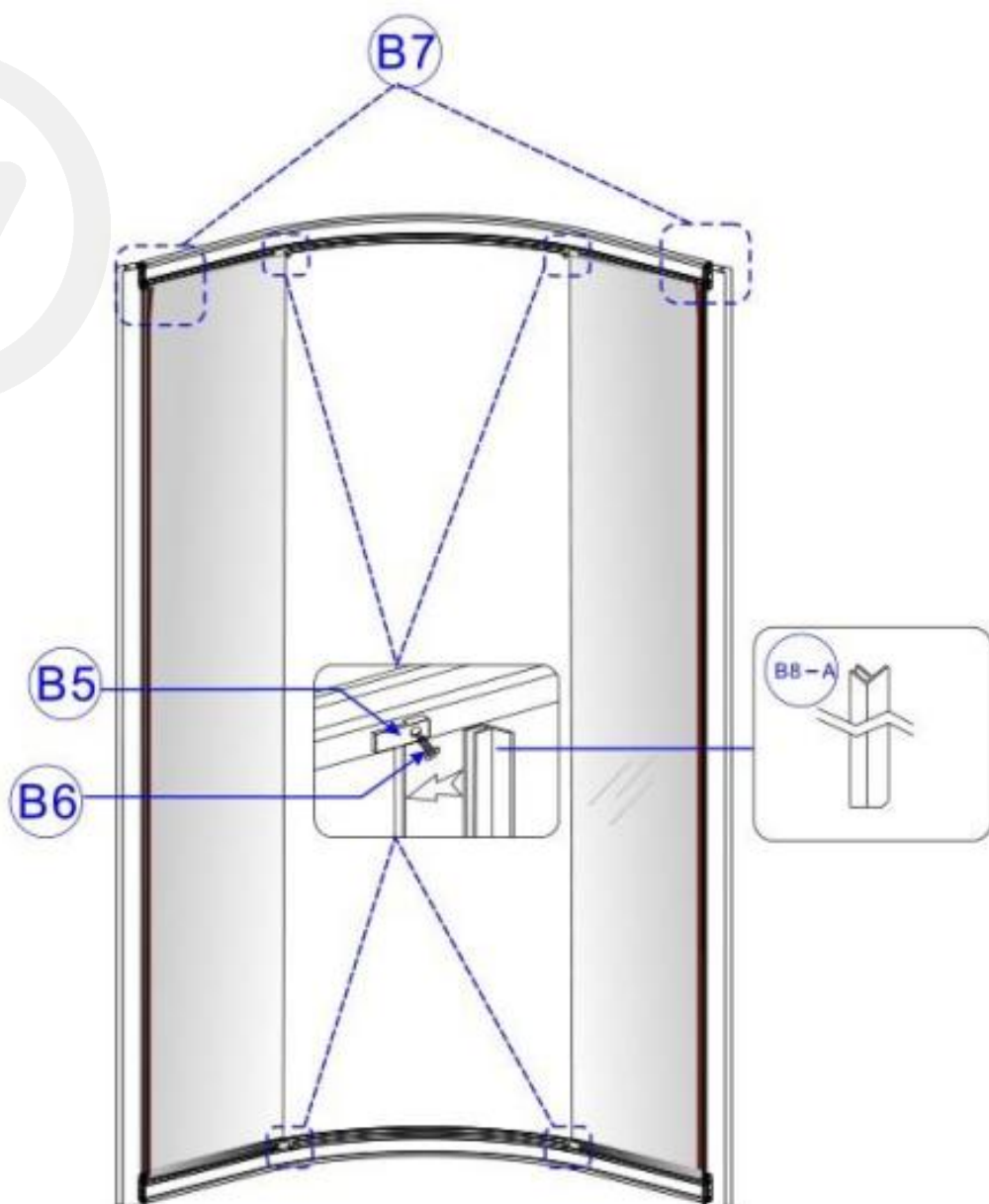

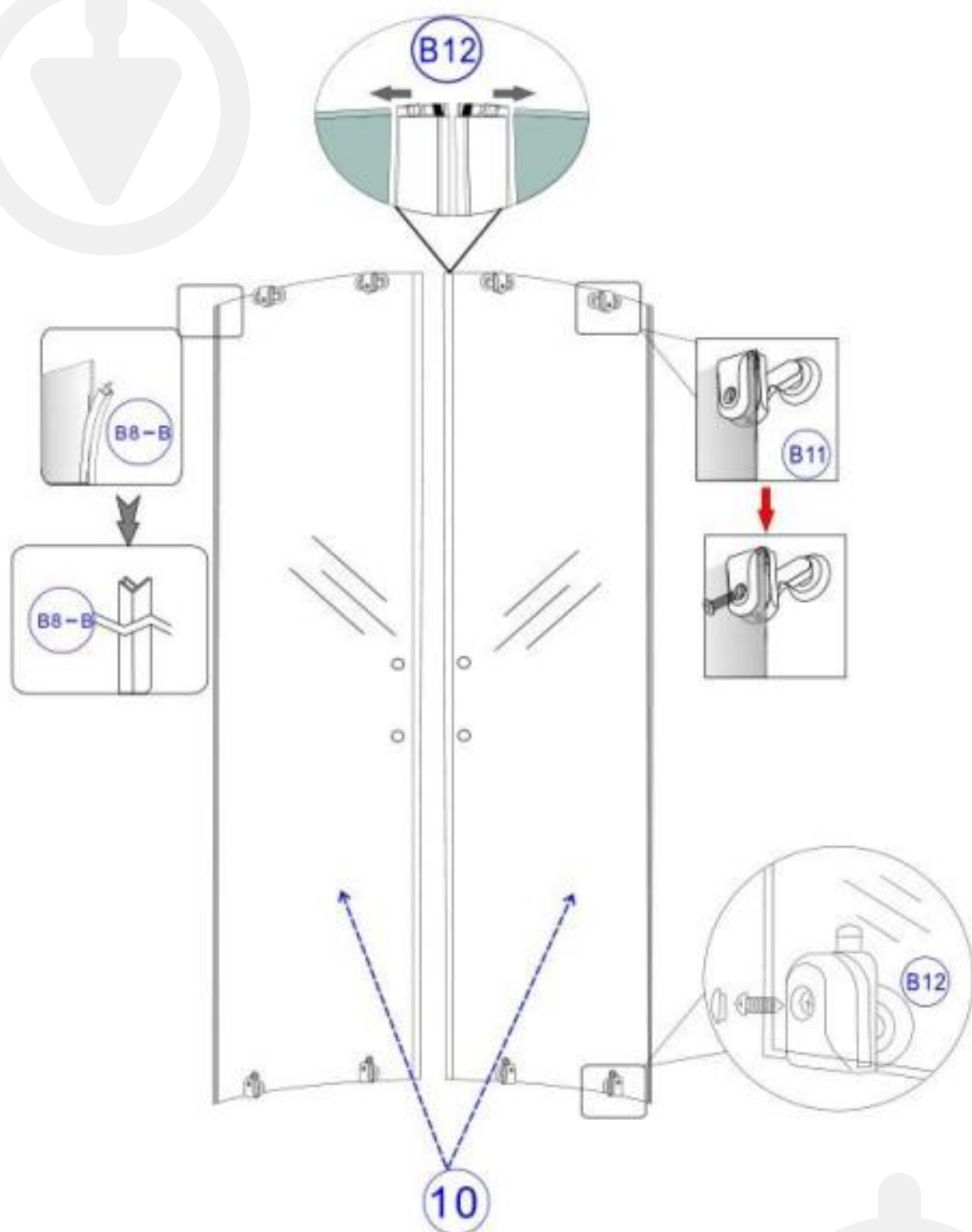

<b>B13-A</b>  Резин.фиксатор X4	<b>B14</b>  M4X16 X2 Ручки
<b>B13-B</b>  Резин.фиксатор X4	



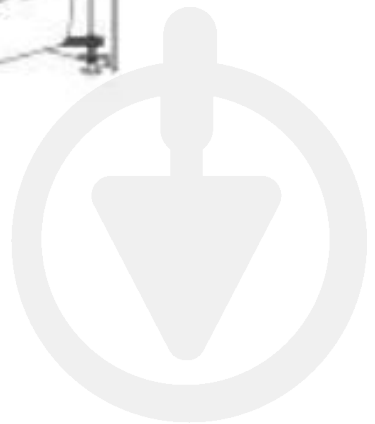
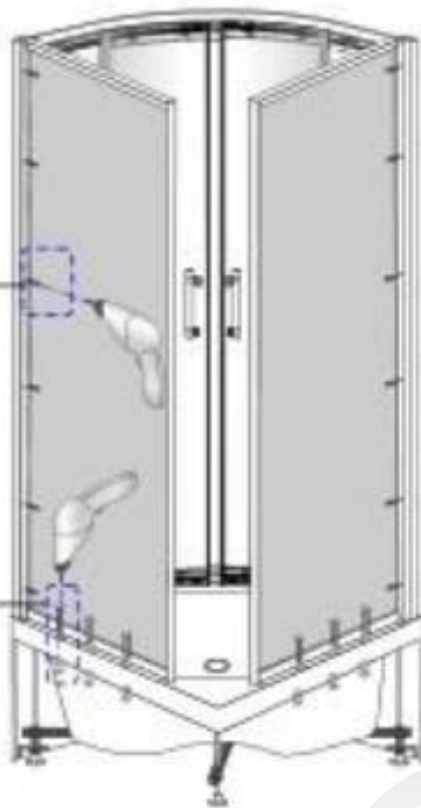
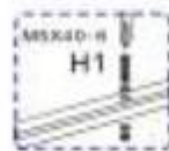
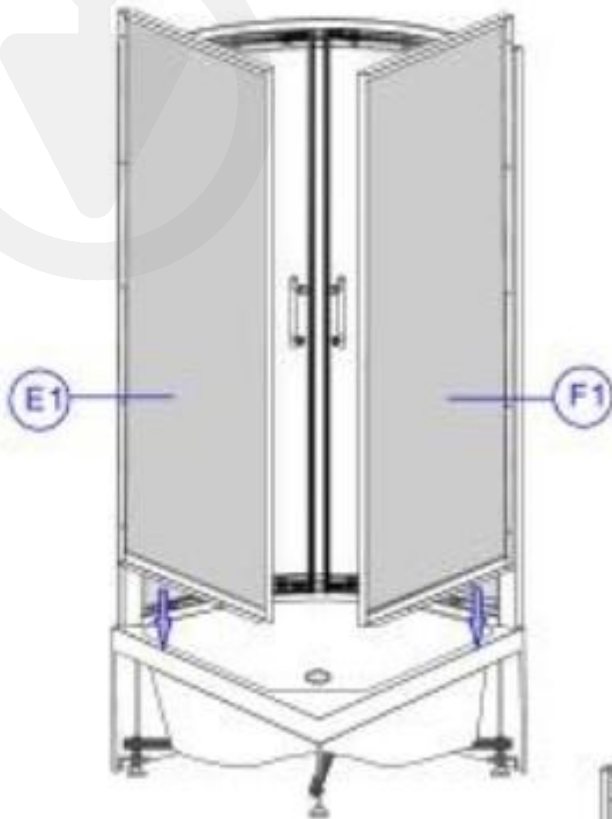
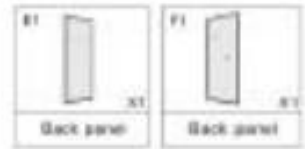

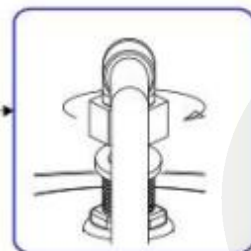
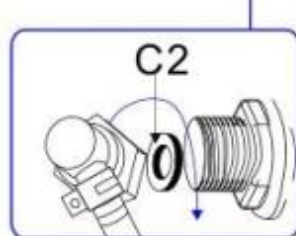
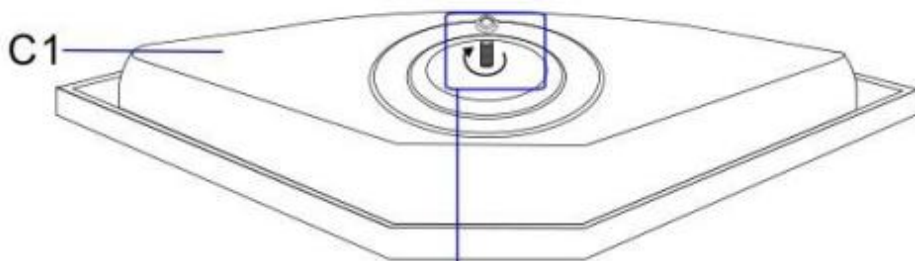
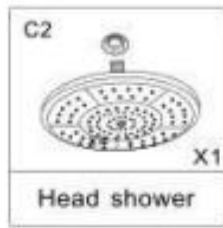
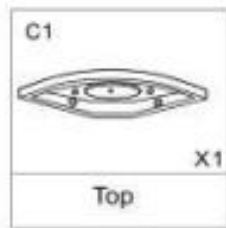
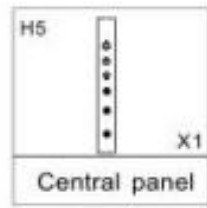
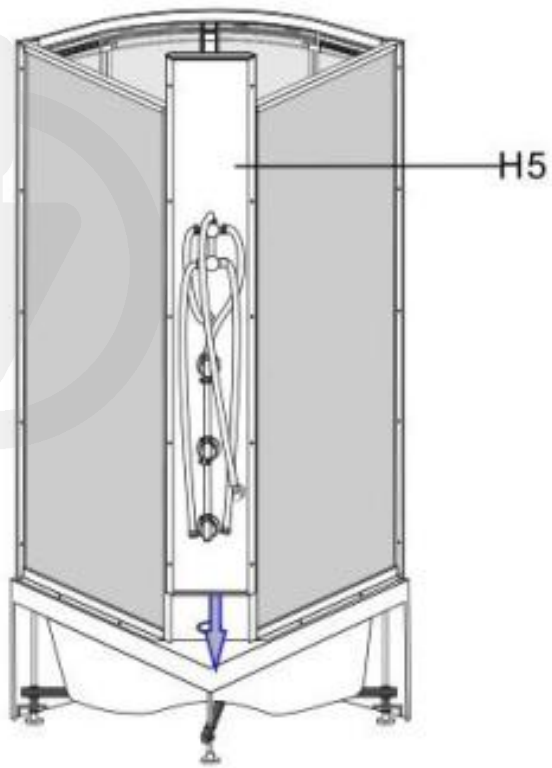

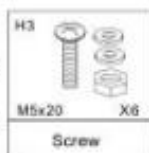
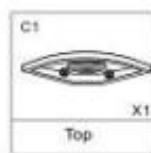
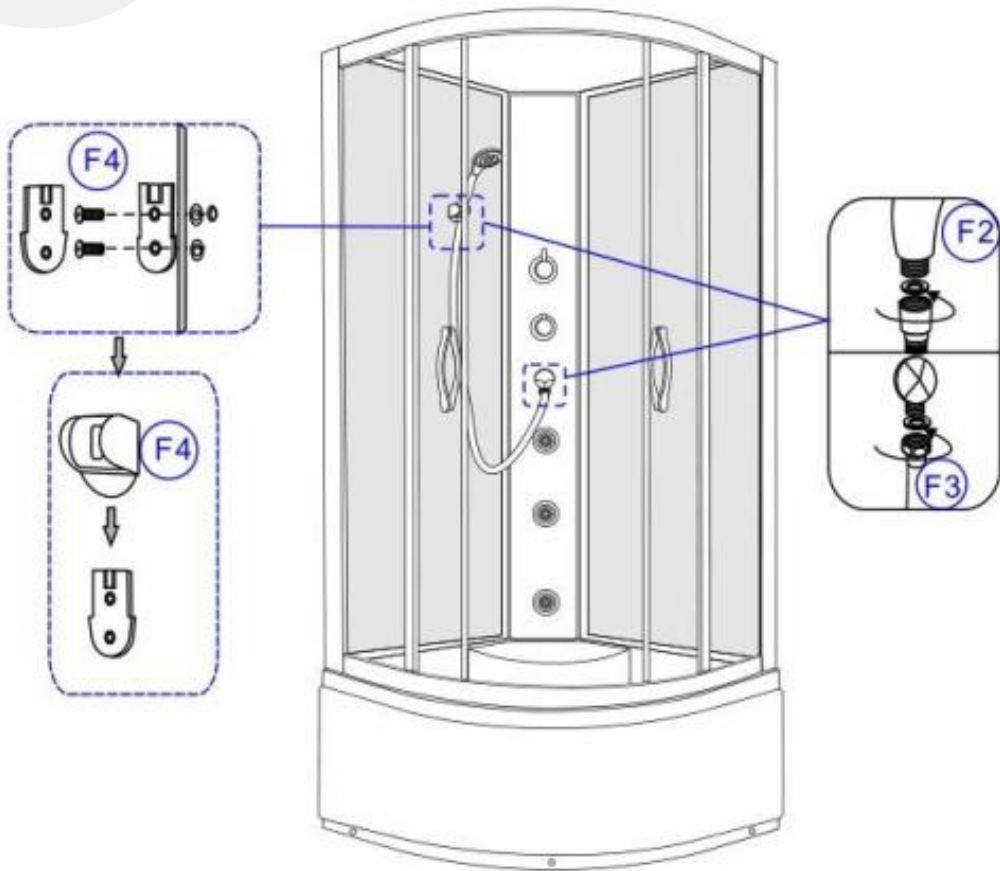
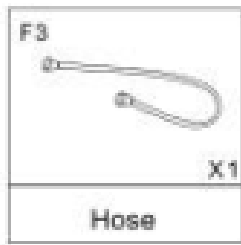

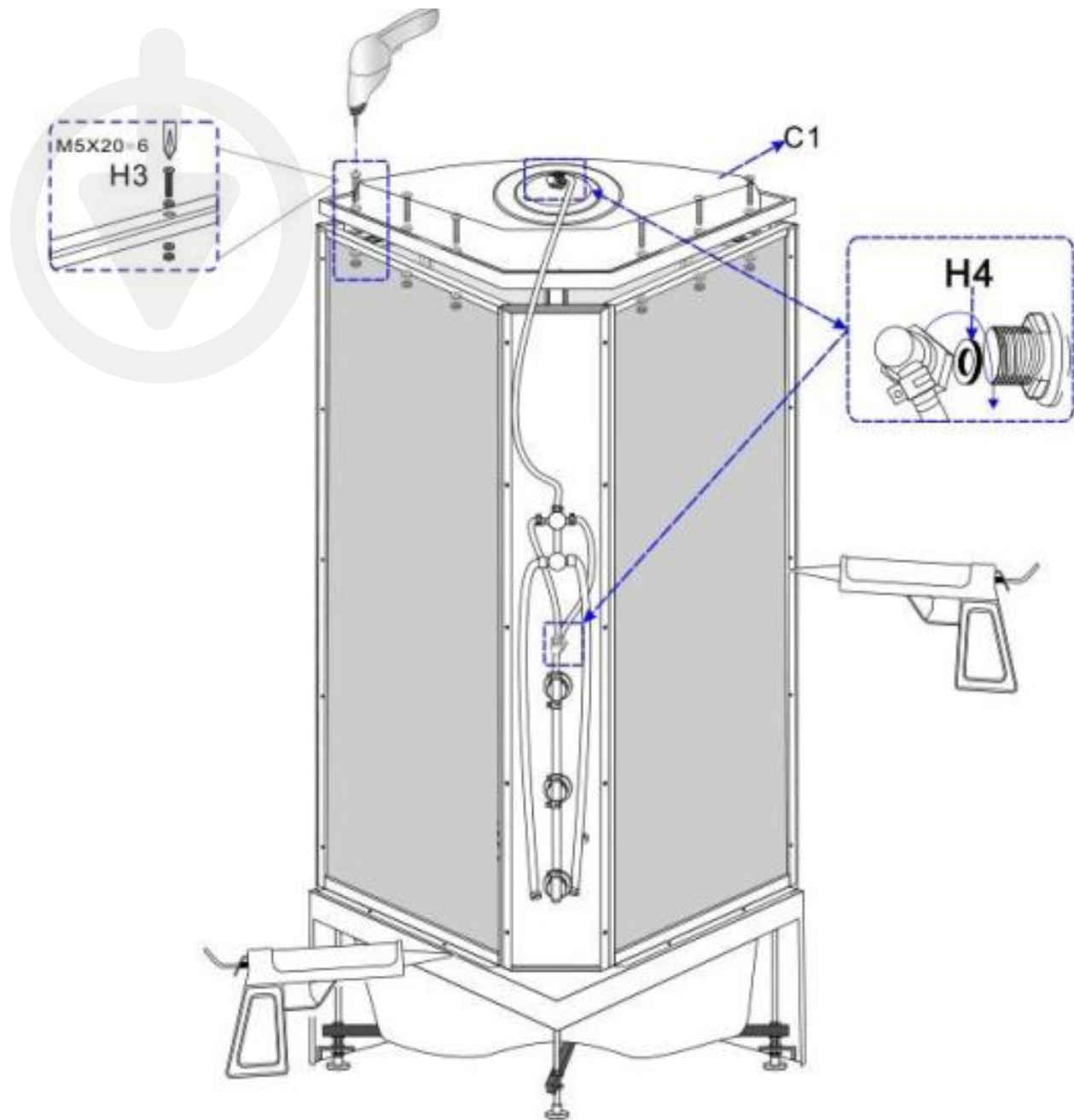

#### 4. ЕКСПЛУАТАЦІЯ ГІДРОБОКСА

##### Експлуатація крана

Підійміть ручку крана змішувача холодної та гарячої води до верху. Поворот ручки крана за часовою стрілкою відкриває гарячу воду, проти стрілки – холодну. Відрегулюйте положення ручки так, щоб, змішуючись, гаряча та холодна вода давали необхідну температуру. При відкритому крані змішувача холодної та гарячої води поверніть перемикач душових пристроїв (верхнього душа, лійки, гідромасажних форсунок, гідромасажа для ніг). Оберіть необхідний в даний момент режим.

##### Експлуатація лійки

Головка лійки знаходиться у спеціальній підставці або на штанзі, висоту якої можна регулювати. Підставка для лійки може повертатись, відрегулюйте її положення. Також, можна зняти лійку з підставки та вільно використовувати, тримаючи його в руках.

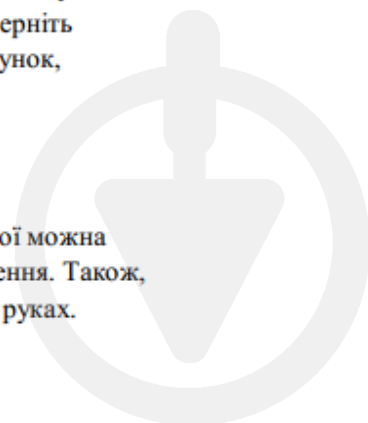

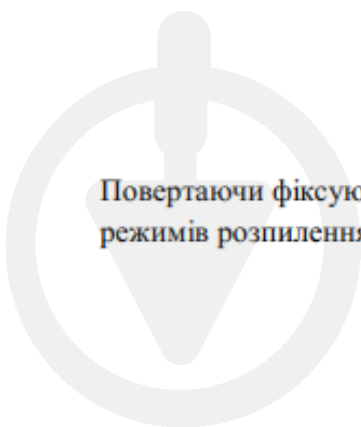

Повертаючи фіксуюче декоративне кільце на головці лійки, можна обрати один із трьох режимів розпилення води.

## 5. ЩОДЕННИЙ ДОГЛЯД

1. Для очищення кабіни скористайтесь звичайними миючими засобами. Не допускаються до використання засоби, що містять ацетон, хлор, органічні розчинники чи аміак. Не використовуйте речовин, що містять формальдегід.
2. Для полірування можна використовувати спеціальні для цього засоби. Якщо на поверхні кабіни з'явилися плями, нанесіть зубну пасту на м'яку тканину та протріть її.
3. Осад та наліт, що залишаються після води, с поверхні кабіни краще видалити змочивши м'яку тканину в підігрітому лимонному соку чи оцті.
4. Неглибоку подряпини можна відшліфувати наждачним папером №2000, змоченим у воді, а потім відполірувати за допомогою зубної пасту та м'якої тканини.
5. Деталі з металічним покриттям протирати м'якою тканиною та витирати насухо. Ні в якому разі не протирайте їх жорсткою тканиною.
6. Панелі та двері протирати спеціальними миючими засобами. Строго забороняється шкребти їх гострими предметами. Розсувні двері для миття можна попередньо зняти з каркаса. 7. Підтримуйте у чистоті піддон. Уникайте засмічення зливу води сторонніми предметами.

## 6. УСУНЕННЯ НЕСПРАНОСТЕЙ

Несправність	Причина	Спосіб усунення
<b>1. Не тече вода із циркулярного душа</b>	Душ засмітився.	Прочистіть
	Від'єднана лінія управління соленоїдним клапаном	Перевірте з'єднання лінії управління соленоїдним клапаном
	Несправний соленоїдний клапан	Перевірте та замініть соленоїдний клапан
<b>2. Недостатній тиск води із душа</b>	Головка душа або трубопровід засмітились	Прочистіть або замініть
	Недостатній тиск води	Дочекайтесь поки тиск води нормалізується
<b>3. Витік води</b>	Неякісна ущільнююча прокладка	Замініть
	Порушено з'єднання труб	Відновіть
	Пошкоджена труба	Замініть
	Засмітився фільтр очистки	Прочистіть фільтр

