





















ergo

МІКРОХВИЛЬОВА ПІЧ
ІНСТРУКЦІЯ З ЕКСПЛУАТАЦІЇ
EM-2371



ЗМІСТ

	Опис приладу _____	3
	Правила безпеки _____	4
	Використання пристрою _____	8
	Встановлення _____	8
	Радіоперешкоди _____	9
	Поради з приготування _____	9
	Електричне заземлення _____	10
	Перед зверненням до сервісного центру _____	10
	Вибір посуду для приготування _____	11
	Панель керування _____	12
	Експлуатація _____	13
	Керування за допомогою ручок _____	13
	Таблиця меню _____	16
	Чищення і догляд _____	17
	Несправності та їх усунення _____	18
	Технічні характеристики _____	18
	Безпека навколишнього середовища. Утилізація _____	19
	Інформація про виробника _____	19

Будь ласка, уважно прочитайте інструкцію перед увімкненням пристрою, приділяючи особливу увагу питанням безпеки.

ОПИС ПРИЛАДУ

Рис. 1

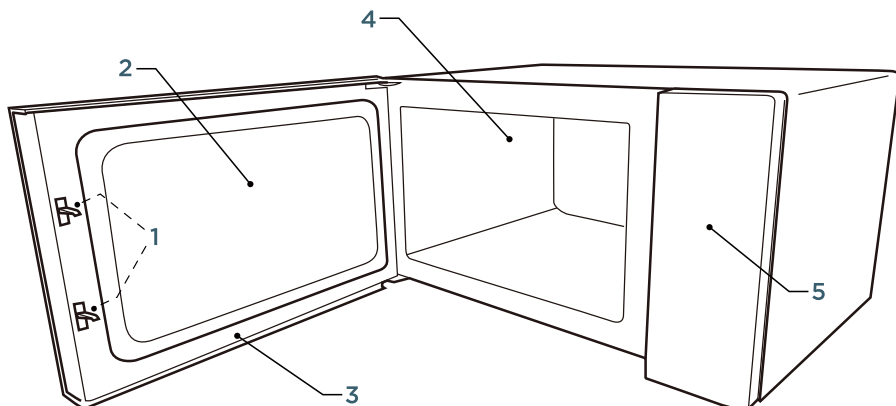

Мікрохвильова піч призначена для приготування, розігрівання та розморожування їжі.

1. Система захисного блокування дверцят
2. Оглядове вікно
3. Дверцята
4. Камера печі
5. Панель керування



ПРАВИЛА БЕЗПЕКИ

- Уважно прочитайте інструкцію з техніки безпеки.
- Неправильне використання пристрою може призвести до його поломки або до травмування.
- Цей пристрій призначений виключно для домашнього використання.



ЗАПОБІЖНІ ЗАХОДИ ДЛЯ ЗАПОБІГАННЯ НАДМІРНОМУ ВПЛИВУ МІКРОХВИЛЬНОЇ ЕНЕРГІЇ

- Не використовуйте мікрохвильову піч з відкритими дверцятами, оскільки можливий шкідливий вплив мікрохвиль. Не ламайте і не розбирайте внутрішні клямки.
- Стежте, щоб залишки бруду і засобу для чищення не накопичувалися на герметизуючій поверхні.
- Не використовуйте піч, якщо вона пошкоджена. Важливо, щоб дверцята печі правильно закривалися і не були пошкоджені:
 - Дверцята (невигнуті)
 - Петлі або клямки (зламані або відсутні)
 - Ізоляція дверцят та герметизуюча поверхня.
- Ремонт або налаштування печі можуть здійснювати лише кваліфіковані фахівці із сервісного центру.



ОБЕРЕЖНО

- УВАГА! Якщо двері чи ущільнення дверей пошкоджено, до ремонтування спеціальним персоналом піч вмикати не можна;
- УВАГА! Будь-які операції з обслуговування чи ремонтування, які охоплюють видалення будь-яких кришок, що захищають від впливу мікрохвильової енергії, повинен здійснювати лише спеціально навчений персонал;
- УВАГА! Рідину чи інші харчові продукти не можна нагрівати у згерметизованих посудинах, тому що вони можуть вибухнути;

ВАЖЛИВІ ІНСТРУКЦІЇ З БЕЗПЕКИ

- Прочитайте усі вказівки та рекомендації, наведені в цій інструкції з експлуатації, перед використанням приладу і збережіть її для довідки у майбутньому.
- Використовуйте цей пристрій лише за призначенням, як описано в інструкції з експлуатації. Не використовуйте пристрій для обробки або приготування хімічних або інших речовин, що виділяють їдку пару. Цей пристрій спеціально розроблено для нагріву, приготування або сушіння харчових продуктів та не призначено для промислового або лабораторного застосування.
- Не вмикайте мікрохвильову піч, якщо всередині неї відсутні продукти.
- Не використовуйте прилад, якщо у нього пошкоджений кабель або штекер, якщо він не працює належним чином або він був пошкоджений чи впав. У разі пошкодження кабелю електроживлення, його заміна повинна здійснюватися виробником, співробітником сервісного центру або іншим кваліфікованим фахівцем.
- Цей прилад можуть використовувати діти у віці від 8 років та особи з обмеженими фізичними, чуттєвими або розумовими можливостями або з недостатністю досвіду й знань, якщо вони перебувають під постійним наглядом або їх проінструктовано щодо безпечного використання приладу та вони зрозуміють можливі небезпеки.
- Щоб знизити ризик виникнення пожежі всередині печі під час роботи пристрою:
 - При розігріванні продуктів у пластиковому або паперовому контейнері періодично перевіряйте пристрій на предмет загоряння.
 - Слідкуйте за піччю при розігріві продуктів у паперових або пластикових пакетах, а також видаляйте дратові скручування, перш ніж поміщати пакет у піч, оскільки можливе їх займання.
 - При виявленні диму вимкніть прилад, від'єднайте штекер із розетки та ні в якому разі не відкривайте дверцята печі, щоб дати полум'ю можливість згаснути самостійно.
 - Не використовуйте внутрішню камеру печі для зберігання усередині неї будь-яких предметів. Не залишайте паперові матеріали, кухонне приладдя або продукти у внутрішній камері печі, якщо вони не використовуються.
 - Мікрохвильова піч призначена для підігріву їжі та напоїв. Сушіння одягу та нагрівання грілок, тапочок, губок, вологої тканини тощо можуть призвести до отримання травм або опіків, загоряння або пожежі.

- **УВАГА!** Продукти харчування, особливо рідкі, не повинні розігріватися у мікрохвильовій печі у щільно закритих контейнерах так як це може призвести до вибуху контейнерів.
- Розігрів рідини може призвести до сповільненого закипання, тому слід дотримуватися обережності при поводженні із контейнером.
- Не смажте їжу у мікрохвильовій печі. Гаряча олія може пошкодити деталі печі та посуд, а також призвести до отримання опіків.
- Не нагрівайте продукти зі шкіркою або шкаралупою, такі як сирі (або рідкі) яйця та інші продукти, які мають зовнішню повітронепроникну оболонку, оскільки зростання внутрішнього тиску може призвести до вибуху продуктів, навіть після закінчення процесу мікрохвильового нагріву.
- Перед приготуванням проколюйте шкірку продуктів, які мають потовщену оболонку, такі як картопля, кабачки та яблука.
- Щоб уникнути опіків особливу увагу слід приділяти при розігріві дитячого харчування: вміст баночок із дитячим харчуванням та пляшечок для годування слід розмішувати або збовтувати, а температуру слід перевіряти перед подачею та годуванням.
- Кухонний посуд може нагріватися через тепло, яке виділяється нагрітими продуктами. Під час вилучення Вашої страви із печі рекомендується скористатися прихватками або захисними термостійкими рукавичками.
- Посуд, у якому готується їжа, повинен підходити для використання у мікрохвильовій печі. Не використовуйте металеві контейнери, столовий посуд із золотим або срібним оздобленням, не поміщайте усередину печі залізні столові предмети (виделки, шампури тощо).
- **ПОПЕРЕДЖЕННЯ!** Для осіб, які не є фахівцями, є небезпечним здійснювання обслуговування або ремонту, включаючи зняття задньої кришки приладу, яка захищає від впливу мікрохвильового випромінювання.
- Даний прилад відноситься до обладнання групи 2 класу ISM. Визначення групи 2, яке включає все обладнання ISM (промислове, наукове та медичне), у якому радіочастотна енергія навмисно генерується та/або використовується у формі електромагнітного випромінювання для обробки матеріалів, а також обладнання для дугового зварювання. Обладнання класу В - це обладнання, яке підходить для використання у домашніх умовах та в установах, енергопостачання споживачів у яких реалізовано за допомогою мережі електроживлення низької напруги, що постачається у приміщення із побутовим використанням.
- Дітей віком до 3 років потрібно тримати якнайдалі від приладів, якщо не забезпечено постійне спостереження за ними.

- Діти не повинні бавитися з приладом.
- Мікрохвильова піч повинна використовуватися тільки встановленою окремо від інших приладів.
- **УВАГА!** Не встановлюйте мікрохвильову піч на/або поблизу пристроїв, які є джерелами тепла, наприклад, поруч із кухонною плитою.
- Пошкодження або несправності приладу, які відбулися у подібних ситуаціях, не є гарантійними випадками.
- Не встановлюйте прилад на полицях шаф та у інших закритих просторах.
- Дверцята або зовнішня поверхня печі можуть нагріватися під час роботи приладу.
- **УВАГА!** Окремі частини цього виробу можуть бути дуже гарячими і спричинити опіки.
- Тримайте маленьких дітей подалі під час експлуатації.
- Прилад необхідно встановити біля стіни приміщення.
- **ПОПЕРЕДЖЕННЯ!** Якщо дверцята або їх ущільнення пошкоджені, піч не повинна експлуатуватися, поки пошкодження не буде усунуто компетентним фахівцем.
- Пристрій не призначений для роботи за допомогою зовнішнього таймера або окремої системи дистанційного керування.
- Цей прилад призначено для використання в побутових та аналогічних умовах, таких як:
 - кухонні куточки в магазинах, офіси й інші робочі приміщення;
 - ферми;
 - готелі, мотелі й інші житлові приміщення;
 - побутові середовища типу «міні-готель» (нічліг і сніданок).
- *Ніколи не знімайте обмежувачі відстані на задніх та бічних стінках приладу, так як вони забезпечують мінімально допустиму відстань від стіни для належної циркуляції повітря й вентиляції пристрою.
- **ПОПЕРЕДЖЕННЯ!** Ремонт або обслуговування приладу, включаючи зняття задньої кришки, яка захищає від впливу мікрохвильового випромінювання, ремонт пошкодженого кабелю електроживлення та інших несправностей, завжди повинен здійснюватися кваліфікованим фахівцем у сервісному центрі.
- Мікрохвильова піч призначена тільки для розморожування, приготування їжі та приготування на парі.
- Використовуйте прихватки або захисні термостійкі рукавички при вилученні нагрітої їжі із мікрохвильової печі.

- УВАГА! При відкриванні кришки контейнера або при розгортанні фольги, може з'явитися гаряча пара, будьте обережні, щоб не отримати опіки.
- Діти віком від 3 до 8 років можуть тільки вмикати/вимикати прилад за умови, якщо прилад розміщено/встановлено у нормальному передбаченому для нього робочому положенні. Крім того, дітям має бути надано відповідний нагляд чи інструкції щодо безпечного користування приладом, та вони усвідомили ризики небезпеки, які можуть виникнути під час використання приладу.
- Діти віком від 3 до 8 років не повинні підключати прилад до мережі електроживлення (штепсельної розетки), регулювати і чистити прилад чи виконувати роботи з технічного обслуговування, що здійснює користувач.

**Стосується моделей, в яких дана опція передбачена.*



ВИКОРИСТАННЯ ПРИЛАДУ



ВСТАНОВЛЕННЯ

- Переконайтеся, що усі пакувальні матеріали вилучені із внутрішньої камери печі.
- **ПОПЕРЕДЖЕННЯ!** Перевірте прилад на наявність пошкоджень, таких як зсув або деформація дверцят, пошкоджені ущільнення дверцят та поверхня ущільнень, зламані або послаблені дверні петлі та клямки, вм'ятини на внутрішній камері або на дверцятах. При виявленні будь-яких ушкоджень або несправностей, не користуйтеся несправною піччю та зв'яжіться із кваліфікованим обслуговуючим персоналом для ремонту.
- Ця мікрохвильова піч повинна бути розміщена на плоскій стійкій поверхні, яка витримає вагу приладу в сукупності із максимальною вагою продуктів, що можуть готуватися у печі.
- Не встановлюйте піч в умовах із підвищеною температурою та вологістю, а також поблизу із горючими матеріалами.
- При встановленні мікрохвильової печі слід забезпечити достатню вентиляцію, передбачивши хорошу циркуляцію повітря. Залиште, як мінімум, 20см вільного простору над приладом, 10см ззаду та по 5см з обох бічних сторін. Не закривайте та не накривайте вентиляційні отвори приладу. Не знімайте ніжки підставки.

- Переконайтеся, що кабель електроживлення не пошкоджений та не прокладений під корпусом пристрою чи на гарячій або гострій поверхні.
- Піч слід розмістити таким чином, щоб штекер електричного кабелю легко й швидко від'єднувався із розетки у разі виникнення непередбачених ситуацій.
- Не використовуйте прилад на відкритому повітрі.

РАДІОПЕРЕШКОДИ

- При експлуатації мікрохвильової печі можуть виникати незначні перешкоди для роботи радіоприймача, телевізора або подібних пристроїв.
- При наявності перешкод, їх можна зменшити або усунути, прийнявши наступні заходи:
 - Очистіть дверцята та поверхню ущільнень дверцят.
 - Переорієнтуйте приймальну антену радіо або телебачення.
 - Перемістіть мікрохвильову піч відносно приймача.
 - Відсуньте мікрохвильову піч від приймача.
 - Під'єднайте прилад до іншої розетки, щоб мікрохвильова піч та приймач знаходилися у різних електричних ланцюгах.

ПОРАДИ З ПРИГОТУВАННЯ

- Обережно розмістіть продукти на тарілці, яка підходить для використання у мікрохвильовій печі. Великі продукти та шматочки їжі рекомендується розміщувати по краях.
- Слідкуйте за часом приготування. Готуйте протягом найкоротшого зазначеного часу і, при необхідності, додавайте більше часу за допомогою регулятора таймера. Якщо продукти знаходяться у працюючій печі надмірно довго, це може привести до появи диму або стати причиною пожежі.
- Накривайте продукти під час приготування. Кришки запобігають розбризкуванню та допомагають продуктам готуватися рівномірно.
- Переверніть продукти один раз під час приготування, щоб прискорити процес приготування м'ясних продуктів. Великі шматочки продуктів, наприклад, при приготуванні печені, повинні бути перевернуті хоча б один раз.
- При приготуванні різних страв рекомендується міняти шматочки продуктів місцями від центру посуду до його країв.



ЕЛЕКТРИЧНЕ ЗАЗЕМЛЕННЯ

- Цей електроприлад повинен бути заземлений. Мікрохвильова піч оснащена кабелем із заземлювальним провідником та штекером із контактом заземлення. Електричний штекер повинен бути під'єднаний до настінної розетки, яка правильно встановлена та заземлена. У разі короткого замикання, заземлення знижує ризик ураження електричним струмом, спрямовуючи електричний струм через заземлення. Рекомендується передбачити окремий електричний ланцюг для електроживлення приладу. Використання високої напруги небезпечно та може призвести до пожежі або інших нещасних випадків, що призведе до пошкодження приладу.



УВАГА

- Неправильне використання або нехтування вимогами щодо влаштування електричного заземлення може призвести до ураження електричним струмом.



ПРИМІТКА

- При виникненні будь-яких питань, які стосуються заземлення або характеристик електричної мережі, зверніться, будь ласка, до кваліфікованого електрика чи спеціаліста з обслуговування.
- Ні виробник, ні продавець не несуть ніякої відповідальності за пошкодження мікрохвильової печі або травми, отримані користувачем у результаті недотримання вимог електричного під'єднання. Щоб відрізнити дроти усередині електричного кабелю передбачені наступні кольори оболонки дротів:

Зелений та жовтий = ЗЕМЛЯ

Синій = НЕЙТРАЛЬ

Коричневий = ФАЗА



ПЕРЕД ЗВЕРНЕННЯМ ДО СЕРВІСНОГО ЦЕНТРУ

- Якщо мікрохвильова піч не працює:
 - Переконайтеся, що піч має надійне під'єднання до електричної мережі. Від'єднайте штекер із розетки, зачекайте 10 секунд та знову під'єднайте.
 - Перевірте, чи не перегорів запобіжник ланцюга або чи не спрацював ввідний автоматичний вимикач. Якщо вони працюють нор-

мально, перевірте розетку, під'єднавши до неї інший електроприлад.

- Переконайтеся, що налаштування режиму та часу приготування на панелі керування встановлені правильно.

- Переконайтеся, що дверцята надійно закриті та заблоковані захисною системою. В іншому разі мікрохвильова піч працювати не буде.

- Якщо нічого із наведених вище заходів не допомогло усунути проблему, зверніться, будь ласка, до кваліфікованого фахівця або у сервісний центр.

НЕ НАМАГАЙТЕСЯ САМОСТІЙНО РЕМОНТУВАТИ АБО МОДИФІКУВАТИ ПІЧ.

ВИБІР ПОСУДУ ДЛЯ ПРИГОТУВАННЯ

- Мікрохвильове випромінювання, завдяки впливу якого відбувається нагрів продуктів, не може проникнути через метал, тому не слід використовувати металевий посуд або посуд із металевим оздобленням.
- Використовуйте тільки посуд, який підходить для використання у мікрохвильових печах. Металеві контейнери для їжі та напоїв не допускаються під час приготування у мікрохвильовій печі. Ця вимога не застосовується, якщо виробник вказує розмір та форму металевих контейнерів, придатних для приготування у мікрохвильовій печі.
- Не використовуйте перероблені паперові вироби при приготуванні у мікрохвильовій печі, так як вони можуть містити невеликі металеві фрагменти, які можуть викликати появу іскор та/або пожежу.
- Рекомендується використовувати посуд круглої або овальної форми для рівномірного приготування продуктів.
- Для запобігання надмірному нагріву невеликих відкритих ділянок продукту Ви можете використовувати вузькі смужки алюмінієвої фольги. Не використовуйте занадто багато фольги та перевірте, щоб відстань між фольгою й продуктом була не менше 2,5 см.



Наведена нижче таблиця містить загальні рекомендації щодо правильного вибору посуду.

ТИП ПОСУДУ	ВІДПОВІДНІСТЬ
Скляний посуд із жаростійкого скла	Так
Звичайний скляний посуд	Ні
Керамічний жаростійкий посуд	Так
Спеціальний пластиковий посуд для приготування у мікрохвильовій печі	Так
Харчовий папір	Так
Металевий посуд	Ні
Металева решітка	Ні
Алюмінієва фольга та контейнери із фольги	Ні

ПАНЕЛЬ КЕРУВАННЯ

1. Кнопки вибору функцій

 Розморожування за вагою
 Розморожування за часом

 Мікрохвилі

 Годинник / Таймер

 Кнопка: Стоп / Скидання

 Кнопка: Старт / +30с / Підтвердити

2. Ручка налаштування параметрів

(Таймер, Вага, Автоматичне меню)

3. Дисплей



Рис. 2



ЕКСПЛУАТАЦІЯ

Ця мікрохвильова піч використовує сучасний електронний блок керування для налаштування параметрів приготування, щоб краще відповідати вашим потребам у приготуванні.

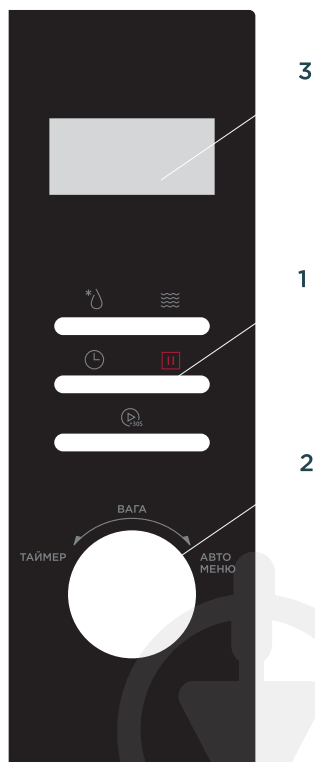

КЕРУВАННЯ ЗА ДОПОМОГОЮ КНОПОК І РУЧКИ

1. Налаштування годинника

- (1) Натисніть кнопку "⌚" двічі, після чого на екрані відобразиться "00:00".
 - (2) Поверніть ручку, щоб встановити цифри годин на годиннику.
 - (3) Натисніть "⌚", для підтвердження.
 - (4) Поверніть ручку, щоб встановити цифри хвилин на годиннику.
 - (5) Натисніть "⌚" для підтвердження. Годинник встановлено.
- Примітка:

- Годинник не працюватиме, якщо його не налаштувати після підключення приладу до мережі живлення.
- Після кроку 4 якщо ви не натиснете кнопку «⌚» протягом 5 хвилин, показники годинника автоматично повернуться до попереднього стану.

2. Налаштування кухонного таймера

- (1) Натисніть кнопку "⌚" один раз, після чого на екрані відобразиться "00:00".
- (2) Поверніть ручку, щоб встановити потрібний час. Максимальне значення часу - "95:00".
- (3) Натисніть "⏮", для підтвердження. Почнеться зворотній відлік часу для приготування/розігрівання страви.

3. Приготування в мікрохвильовій печі

Таблиця мікрохвильової потужності

Мікрохвильова потужність	100 %	80 %	50 %	30 %	10 %
Дисплей	P100	P80	P50	P30	P10

- (1) Натисніть "⚡" один раз, і на екрані з'явиться "P100".
- (2) Натисніть "⚡" кілька разів або поверніть ручку, щоб встановити рівень потужності. Доступно 5 рівнів потужності.
- (3) Натисніть "⏮", щоб підтвердити рівень потужності.
- (4) Поверніть ручку, щоб встановити час приготування. Максимальне значення часу - "95:00".
- (5) Натисніть "⏮", щоб почати готувати.

4. Розморожування за вагою

(1) Натисніть " *⏸ " один раз, після чого на екрані з'явиться напис "dEF1".

(2) Поверніть ручку, щоб встановити вагу продуктів. Діапазон ваги - від 100 до 2000 г.

(3) Натисніть " ⏪30s ", щоб почати розморожування.

Примітка: Під час розморожування пролунає звуковий сигнал, який нагадає вам про необхідність перевернути страву.

Якщо не буде виконано жодної операції, мікрохвильова піч продовжить працювати.

5. Розморожування за часом

(1) Натисніть " *⏸ " двічі, і на екрані з'явиться напис "dEF2".

(2) Повертаючи ручку, встановіть бажаний час розморожування. Максимальне значення часу - "95:00".

(3) Натисніть " ⏪30s ", щоб почати розморожування.

Примітка: Під час розморожування пролунає звуковий сигнал, який нагадає вам про необхідність перевернути страву.

Якщо не буде виконано жодної операції, мікрохвильова піч продовжить працювати.

Рівень потужності за замовчуванням - P30, і його не можна змінити.

6. Швидке приготування

(1) У режимі очікування натисніть " ⏪30s ", щоб приготувати їжу на 100% потужності протягом 30 секунд. Кожне натискання на ту саму клавішу може збільшувати час на 30 секунд, максимальне значення часу - "95:00".

(2) У режимі очікування поверніть ручку вліво, щоб встановити час приготування при 100% потужності. Продовжуйте повертати ручку, щоб відрегулювати час приготування. Потім натисніть кнопку " ⏪30s ", щоб розпочати приготування. Максимальне значення часу - "95:00".

7. Багатоступеневе приготування

Примітки:

(1) У багатоступеновому приготуванні можна встановити два етапи приготування.

(2) Якщо ви встановите функцію "Розморожування", вона спрацює автоматично на першому етапі. Звуковий сигнал лунатиме один раз після кожного етапу, далі розпочнеться наступний етап.

(3) "Таймер" і "Автоматичне меню" не може бути встановлене як одне з багатоступеневих.

Приклад: Якщо ви хочете розморожувати їжу протягом 5 хвилин, потім готувати з потужністю мікрохвильової печі 80% протягом 7 хвилин. Кроки такі:

- (1) Натисніть "*" двічі, після чого на екрані з'явиться напис "dEF2".
- (2) Поверніть ручку, щоб встановити час розморозки 5 хвилин.
- (3) Натисніть "☄" один раз, і на екрані з'явиться "P100".
- (4) Натисніть "☄" знову або поверніть ручку, щоб вибрати рівень потужності на 80%, і на екрані з'явиться "P80".
- (5) Натисніть "▶30s", щоб підтвердити потужність мікрохвиль.
- (6) Поверніть ручку, щоб встановити час приготування 7 хвилин.
- (7) Натисніть "▶30s", щоб почати готувати.

8. Функція блокування від дітей

За допомогою цієї функції можна вимкнути екранні кнопки, запобігти випадковому ввімкненню печі вашою дитиною.

Для активації :

У режимі очікування натисніть і утримуйте "⏏" протягом трьох секунд.

Пролунає звуковий сигнал, і на екрані відобразиться "☒".

Для деактивації блокування:

У заблокованому стані натисніть і утримуйте "⏏" протягом трьох секунд.

Пролунає звуковий сигнал.

9. Функція запиту

- (1) Якщо встановлено годинник, поточний час відобразатиметься протягом трьох секунд, якщо натиснути кнопку "⌚" у стані приготування.
- (2) У режимі мікрохвильового приготування натисніть "☄", щоб дізнатися про рівень потужності. Він відобразатиметься протягом трьох секунд.

10. Меню автоматичного приготування

- (1) Поверніть ручку вправо один раз, і на дисплеї з'явиться "A-1".(2) Продовжуйте повертати ручку, щоб вибрати потрібне меню. Доступні 8 автоматичних меню.
- (3) Натисніть "▶30s", щоб підтвердити.
- (4) Поверніть ручку, щоб встановити вагу продуктів. (Для меню "A-8", будь ласка, пропустіть цей крок.)
- (5) Натисніть "▶30s", щоб почати готувати.



ТАБЛИЦЯ МЕНЮ

Меню	Вага	Дисплей
А-1 Автоматичне підігрівання	250 г	250
	450 г	450
А-2 М'ясо	300 г	300
	450 г	450
	600 г	600
А-3 Овочі	150 г	150
	350 г	350
	500 г	500
А-4 Паста	50 г (з 450 г холодної води)	50
	100 г (з 800 г холодної води)	100
А-5 Картопля	1 (230 г)	1
	2 (460 г)	2
	3 (690 г)	3
А-6 Риба	250 г	250
	350 г	350
	450 г	450
А-7 Напої	1 склянка (120 мл)	1
	2 склянки (240 мл)	2
	3 склянки (360 мл)	3
А-8 Попкорн	50 г	50





ЧИЩЕННЯ І ДОГЛЯД

- Перед очищенням вимкніть піч та вийміть штекер із розетки.
- Слідкуйте за чистотою внутрішньої камери печі. Якщо побачите залишки або бризки їжі чи рідини на стінках камери, протріть камеру вологою тканиною. У разі сильного забруднення можна використовувати м'який засіб для очищення. Не використовуйте спреї та інші жорсткі засоби чищення, оскільки вони можуть залишити плями, розводи або каламутний наліт на поверхні дверцят.
- Зовнішні поверхні слід чистити вологою тканиною. Щоб запобігти пошкодженню робочих частин, що знаходяться всередині печі, вода не повинна потрапляти у вентиляційні отвори.
- Протріть дверцята та вікно з обох боків, ущільнення дверцят та прилеглих частин вологою тканиною, щоб видалити будь-які розливи або залишки їжі. Не використовуйте абразивні засоби для чищення.
- Слідкуйте, щоб волога не потрапляла на панель керування. Видаляйте її за допомогою сухої тканини. Під час чищення тримайте дверцята печі відкритими для запобігання випадковому ввімкненню.
- Якщо пара накопичується всередині або навколо зовнішньої частини дверцят печі, протріть її м'якою тканиною. Це може статися, коли мікрохвильова піч працює в умовах підвищеної вологості, це нормальне явище.
- Протріть стінки та нижню поверхню печі м'яким миючим засобом.
- Щоб позбутися запаху, можна використати чашку води з соком і шкіркою лимона. Налийте цю суміш у глибоку чашу, придатну для використання у мікрохвильовій печі, поставте її в піч і ввімкніть на 5 хвилин. Протріть камеру печі за допомогою м'якої вологої тканини.
- Піч слід регулярно чистити, а також видаляти будь-які відходи. Забруднення печі може призвести до погіршення якості поверхні, що може негативно вплинути на термін служби приладу та, можливо, спричинити небезпеку.
- Не утилізуйте прилад разом з іншими відходами. Після закінчення терміну служби мікрохвильової печі необхідно здати її в спеціальний центр утилізації.





НЕСПРАВНОСТІ ТА ЇХ УСУНЕННЯ

Нормально	
Мікрохвильова піч створює перешкоди для роботи телевізора.	Прийому радіо та телевізора може заважати робота мікрохвильової печі. Це схоже на перешкоди невеликих електричних пристроїв, таких як міксер, пилосос та електричний вентилятор. Це нормально.
Тьмяне освітлення печі.	При низькій потужності приготування у мікрохвильовій печі освітлення печі може затьмаритися. Це нормально.
Пара накопичується на дверцятах. З отворів виходить гаряче повітря.	При приготуванні їжі з неї може виходити пара. Більшість вийде з вентиляційних отворів. Але деяка кількість може накопичуватися в прохолодному місці, такому як дверцята печі. Це нормально.
Піч випадково запустилася без їжі всередині.	Зупиніть виконання програми якнайшвидше. Це дуже небезпечно.

Проблема	Можлива причина	Вирішення
Піч не працює.	(1) Шнур живлення вставлений не щільно. (2) Спрацював запобіжник або автоматичний вимикач. (3) Несправна розетка.	Вийміть з розетки. Знову підключіть через 10 секунд. Замініть запобіжник або скиньте автоматичний вимикач. (ремонтується професійним персоналом нашої компанії) Перевірте розетку з іншими електричними приладами.
Піч не нагріває.	(4) Дверцята не зачинені належним чином.	Щільно закрийте дверцята.



ТЕХНІЧНІ ХАРАКТЕРИСТИКИ

- Напруга живлення: 220-240 В ~
- Частота мережі: 50 Гц
- Потужність мікрохвильового випромінювання: 800 Вт
- Споживана потужність: 1250Вт
- Об'єм: 23 л
- Клас захисту від ураження електричним струмом: I
- Ступінь захисту оболонки: IP10





БЕЗПЕКА НАВКОЛИШНЬОГО СЕРЕДОВИЩА. УТИЛІЗАЦІЯ

Ви можете допомогти в охороні навколишнього середовища! Будь ласка, дотримуйтесь місцевих правил: передавайте непрацююче електричне обладнання у відповідний центр утилізації відходів.



ІНФОРМАЦІЯ ПРО ВИРОБНИКА

Виробник: Гуангдон Мідеа Кітчен Апплайнсез Мануфактурінг Ко., ЛТД. **Адреса:** №6, Йонг Ен Роуд, Бейджіао, Шунде, Фошан. 528311 Китай.

Імпортер (приймає претензії від споживача): ТОВ «ЮК ДИСТРИБЬЮШН». **Адреса:** вул. Дорогожицька, 1, м. Київ, Україна, 04112.

Рекомендується зберігати в сухому прохолодному місці, уникати попадання прямого сонячного проміння. Не потребує спеціальних умов зберігання. Якість товару відповідає вимогам Технічних регламентів, встановлених законодавством України. Декларацію запитуйте у продавця. Умови гарантії та гарантійний термін дивіться у гарантійному талоні. Строк служби — 3 роки з дати виготовлення. З питань сервісного обслуговування звертайтеся за телефоном гарячої лінії в Україні 0 (800) 501 643 (дзвінки безкоштовні з усіх телефонів України).

Альтернативний формат одержання інструкції за посиланням:
<https://bit.ly/3FHRDHb>

www.ergo-ua.com.





ergo

