



SPIRALO

Pétrin à spirale
Spiral mixer
Spiraalkneder
Spiralkneter
Amasadora
Impastatrice

Nous vous félicitons pour l'achat de votre pétrin à spirale.
Avant l'expédition, cette machine a été contrôlée dans notre dépôt en Belgique. De cette façon, nous pouvons vous assurer le livraison d'une machine prête à l'installation.

Pour une bonne utilisation et une longue durée de vie de la machine, nous vous recommandons de lire ce mode d'emploi avec attention avant d'utiliser la machine.

Sinmag Europe vous remercie pour la confiance et l'intérêt et nous vous souhaitons beaucoup de joie au travail avec cette machine



L'équipe de Sinmag Europe.

REMARQUE : L'utilisation de ce matériel ou de tout équipement industriel peut comporter des dangers comme une surface chaude, des bords tranchants, un risque de choc électrique. Ce manuel est destiné à vous aider pour une utilisation efficace et en toute sécurité de notre appareil.

Toute machine, qu'elle soit considérée comme dangereuse ou non, doit être utilisée selon les principes des bonnes pratiques de fabrication.

L'utilisateur de cet appareil doit avoir atteint l'âge de la majorité. Avant d'utiliser la machine, veuillez lire attentivement et respecter les instructions de ce manuel pour travailler en toute sécurité et pour faire un usage optimal de votre équipement.

1. INTRODUCTION

1.1 BRÈVE INTRODUCTION

Ce manuel a pour but de vous présenter comment installer, utiliser et entretenir le pétrin à spirale **SPIRALO**.

Nous vous remercions d'avoir choisi **SINMAG EUROPE** comme fournisseur. Pour toute question, veuillez contacter notre agent ou distributeur local qui vous fournira un service parfait et rapide.

1.2. SPÉCIFICATIONS

Modèle de la machine : **SPIRALO**

	25	50T	60T	80T	120T	200T
CAPACITÉ FARINE 50% d'eau	2 - 15 kg	4 - 30 kg	4 - 40 kg	4 - 50 kg	6 - 75 kg	10 - 120 kg
CAPACITÉ PÂTE	3 - 25 kg	6 - 50 kg	6 - 60 kg	6 - 80 kg	9 - 120 kg	15 - 200 kg
COULAGE	1 - 8 L	2 - 15 L	2 - 20 L	2 - 25 L	3 - 40 L	5 - 60 L
PUISSANCE MOTEUR Spirale Cuve	2,2 kW	3 kW 0,75 kW	4,12 kW 0,75 kW	4,5 kW 0,75 kW	6 kW 0,55 kW	12 kW 1,5 kW
VALEUR FUSIBLE À 380V	16 A	16 A	16 A	20 A	32 A	50 A
Trs/Min à 50 Hz 1re/2ième vitesse	140/280	135/270	135/270	125/250	110/220	98/196
POIDS NET MACHINE	140 kg	320 kg	350 kg	390 kg	610 kg	1300 kg
VOLTAGE	220/380V 3Ph 50Hz					

2. CONSIGNES DE SÉCURITÉ

2.1 SYMBOLES DE SÉCURITÉ

Pour votre sécurité, veuillez prêter attention au symbole suivant inscrit sur la machine :



Cette étiquette prévient que seul un personnel de service qualifié peut accéder à cet élément /endroit et que l'agent doit débrancher l'alimentation électrique avant d'effectuer un nettoyage ou l'entretien.

2.2 CONSIGNES DE SÉCURITÉ POUR LE TRAVAIL

La machine doit être utilisée uniquement par un personnel formé valablement à cet effet et qui a été formé au sujet du contenu de ce manuel.

Pour garantir un travail en toute sécurité, respecter impérativement les instructions suivantes :

1. Installer la machine en respectant les exigences en matière de sécurité dans le lieu de travail.
2. Ne pas placer la machine à côté d'une source de chaleur et ne pas utiliser la machine dans un environnement qui présente un risque d'explosion.
3. Utiliser la machine avec une grande attention et ne vous laissez jamais distraire.
4. Ne pas porter de vêtements amples ni de manches larges ou ouvertes.
5. Ne pas enlever, recouvrir ni modifier les plaques signalétiques disposées sur la structure de la machine.
6. Ne pas utiliser la machine comme une surface de travail et ne pas placer d'objets qui ne sont pas nécessaires pour les opérations normales de travail.
7. Ne pas utiliser la machine avec des connexions électriques provisoires ou des câbles non isolés.
8. Vérifier périodiquement l'état du câble d'alimentation électrique et du serre-câble sur le corps de la machine, et le faire remplacer dès que cela est nécessaire par un personnel qualifié.
9. En cas de fonctionnement défaillant ou anormal, de casse, de déplacement incorrect ou de bruit inhabituel, arrêter immédiatement la machine.
10. Avant d'effectuer le nettoyage ou la maintenance, débrancher la machine du secteur.
11. Porter des gants de protection pour effectuer le nettoyage et la maintenance.
12. Pour toute maintenance extraordinaire, s'adresser au fabricant ou à un personnel qualifié ou agréé.
13. Ne pas utiliser de jet d'eau ni pulvériser de l'eau pour nettoyer la machine.
14. Pour manipuler des accessoires tranchants, porter des gants résistants aux coupures.

3. INSTALLATION

3.1 EXIGENCES GÉNÉRALES POUR L'INSTALLATION

REMARQUE : Il est capital d'installer cette machine correctement et de s'assurer de son fonctionnement correct avant son utilisation. L'installation doit être conforme aux exigences locales électriques, en matière d'incendie, de santé et de sécurité.

Cette machine est conçue pour vous assurer un service satisfaisant pendant de nombreuses années. Une installation correcte est essentielle pour obtenir les meilleures performances, un fonctionnement efficient et sans failles.

3.2 INSTALLATION

Cette machine doit être installée dans une pièce aérée pour empêcher la concentration de substances nocives pour la santé dans le local.

Les installations doivent être effectuées uniquement par des agents qualifiés. Le non-respect des normes applicables et des spécifications du fabricant dans cette section pour installer la machine annulera la garantie.

Des composants comportant des éléments de réglage protégés (par ex. scellés à la peinture) par le fabricant doivent être réglés uniquement par un agent de service agréé. Ils ne doivent pas être réglés par la personne qui installe la machine.

Il incombe au propriétaire de prendre les dispositions pour toutes les alimentations nécessaires de la machine.

3.3 DÉBALLAGE

A la réception de la machine, enlever tout l'emballage et les protections pour le transport, y compris les bâches de protection en plastique des panneaux extérieurs.

Vérifier si la machine et les pièces ne sont pas endommagées. Signaler tout dommage immédiatement au transporteur et au distributeur. Ne jamais essayer de faire fonctionner la machine avec des pièces endommagées.

Signaler toute carence au distributeur qui a livré cette machine.

3.4 EMBLACEMENT

1. Sélectionner un emplacement pour la machine de façon à disposer d'un espace libre autour de la machine d'au moins 0,6 m pour utiliser, nettoyer et entretenir la machine.
2. Positionner la machine dans sa position correcte de travail. La machine doit être posée sur un sol plat, solide et sec.
3. Il est recommandé que la machine soit de niveau de l'avant à l'arrière et d'un côté à l'autre. Cela garantira une grande stabilité.

3.5 BRANCHEMENT ÉLECTRIQUE

1. Une alimentation électrique doit être accessible à portée du câble électrique inclus. Ne pas utiliser de rallonges pour raccorder le câble électrique de la machine au secteur.
2. Avant d'effectuer les branchements électriques, lire les spécifications sur la plaque signalétique afin de s'assurer qu'elles sont conformes à celles de l'alimentation électrique. Le branchement électrique doit être effectué par un technicien de maintenance qualifié qui respectera toutes les normes de sécurité applicables et les normes électriques nationales.
3. Vérifier que la machine est correctement branchée (rotation). Si nécessaire, vous devrez inverser la position des 2 fils de phase.

Lors du branchement de la machine au secteur, assurez que les éléments suivants sont bien présents :

1. Un disjoncteur isolant est installé à 2 m au maximum de la machine.
2. Un passe-câble /presse-étoupe est installé autour de l'orifice d'entrée du câble d'alimentation électrique dans la machine.
3. Toutes les connexions de câblage doivent être vérifiées et étanches.

Une fois que le branchement électrique a été effectué, la machine est prête à l'emploi.

EXIGENCES D'ALIMENTATION ÉLECTRIQUE 380 VAC, 50 Hz, 3 Phases + T

4. INSTALLATION



La machine est prête à être installée.
Elle doit être installée sur une surface horizontale et égale.
Adaptez les vis de manière à ce que la machine soit placée solidement sur ses quatre pieds.
Monter les capuchons de protection.

5. ALIMENTATION ELECTRIQUE



Prenez soin d'alimenter la machine avec la tension électrique correcte, comme elle est indiquée sur la plaque signalétique du fabricant.



Après avoir branché la machine, vous devez contrôler d'abord la direction de la spirale et de la cuve. Vu du haut, la spirale ainsi que la cuve doivent tourner dans le sens des aiguilles d'une montre. La flèche indique la direction de rotation de la cuve.

Si la direction de rotation est incorrecte, vous devez échanger les deux cables de phase afin d'inverser la direction de rotation.

6. CLAVIER DIGITAL

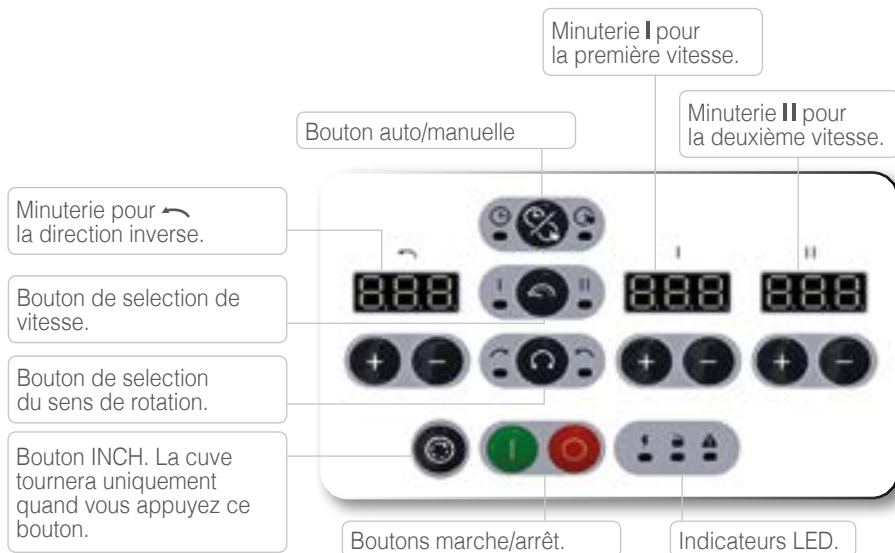

7. UTILISATION DU PETRIN

7.1 LES MINUTERIES

En haut de l'afficheur, vous trouvez la minuterie ↶ pour la direction inverse de la cuve, la minuterie I pour la vitesse basse et la minuterie II pour la vitesse haute. Les trois minuteriers indiquent le temps en minutes.

Les minuteriers sont réglés par les boutons **+** et **-**. Si vous poussez le bouton **+** une fois, le temps montera de 10 secondes. Le temps maximum qui peut être défini, est 20 minutes. Après 20 minutes, la minuterie recommencera à 0 minutes. Poussez le bouton **-** pour diminuer le temps par 10 secondes.



Pendant l'opération manuelle les minuteriers ne fonctionnent pas.

Quand vous poussez le bouton **⏻**, la machine s'arrête et les minuteriers retournent au temps initial.

Quand le pétrin à spirale est mis en marche **▶**, les minuteriers indiqueront le dernier temps programmé. Quand la minuterie commence à travailler, le temps indiqué diminuera par 10 secondes à la fois, jusqu'au moment où la minuterie atteint 0.

Quand le couvercle de sécurité est levé pendant l'opération automatique **▶**, la minuterie s'arrête à la position où elle se trouve. Quand le pétrin à spirale recommence à travailler, la minuterie reprend son travail de cette position jusqu'au moment où elle atteint la fin du temps défini.



7.2 LES LAMPES D'INDICATION

Ces lampes indiquent le mode dans lequel le pétrin à spirale fonctionne:

Opération AUTO/MANUAL



Quand la lampe AUTO s'allume, la machine est en fonctionnement automatique.



Quand la lampe MANU s'allume, la machine est en fonctionnement manuel.

Direction de la cuve



Quand la lampe  s'allume, la cuve tourne en avant.



Quand la lampe  s'allume, la cuve tourne inversement.

Vitesse



Quand la lampe I s'allume, la machine tourne à vitesse basse.



Quand la lampe II s'allume, la machine tourne à vitesse haute.

Fonctionnement



La lampe ON s'allume quand la machine est en fonction.













La lampe STOP s'allume seulement quand le couvercle de sécurité est levé pendant que la machine est en fonction.



O.L. (Over-load) : Cette lampe s'allume quand le relais de surtension est mis en marche. Essayez d'éliminer la cause du problème (un manque de voltage, surcharge du pétrin ou une mauvaise connexion de câble). Puis la lampe s'éteindra.

7.3 MODE AUTOMATIQUE

-  Poussez le bouton AUTO/MANU, jusque la lampe AUTO s'allume.
- Poussez les boutons  et  sous la minuterie  pour mettre au point la durée voulue pour la direction inverse de la cuve.
- Poussez les boutons  et  sous la minuterie I pour mettre au point la durée voulue pour la vitesse basse.
- Poussez les boutons  et  sous la minuterie II pour mettre au point la durée voulue pour la vitesse haute.
- Poussez le bouton  pour mettre la machine en marche.



Après avoir suivi la procédure mentionnée ci-dessus, la machine commencera à fonctionner. Elle fonctionnera en direction inverse, jusqu'au moment où la minuterie  atteint 0. Puis, la machine fonctionnera à vitesse basse, jusqu'au moment où la durée

indiquée sur la minuterie I est finie. Enfin, la machine fonctionnera à vitesse haute II. La machine s'arrêtera automatiquement après.

En mode automatique, la machine s'arrêtera quand vous levez le couvercle de sécurité. La minuterie aussi s'arrêtera à ce moment-là. La machine et la minuterie ne recommenceront à fonctionner qu'après avoir poussé le bouton ①.

Quand vous poussez le bouton ②, la machine s'arrête et les minuteries retournent au temps initial.

7.4 MODE MANUEL

- A.  Poussez le bouton AUTO/MANU jusque la lampe MANU s'illumine.
- B.  Poussez la bouton pour sélectionner la vitesse.
- C.  Poussez la bouton pour sélectionner la direction de la cuve.
- D. Poussez le bouton ① pour mettre la machine en marche.
- E. Poussez le bouton ② quand vous voulez terminer l'opération.

 Les minuteries ne fonctionnera pas pendant l'opération manuelle. La direction de la cuve ne peut pas être inversée pendant que la machine fonctionne à vitesse haute.

 Le pétrin se mettra toujours en marche à vitesse basse, même si vous avez sélectionné II pour commencer. Quand le pétrin fonctionne à vitesse basse, vous pouvez ensuite pousser II pour faire fonctionner le pétrin à vitesse haute.

7.5 INTERRUPTEUR MANUEL

Si le clavier digital est endommagé, le pétrin peut fonctionner avec un interrupteur manuel qui se trouve à gauche sur le côté supérieur de la machine. Vous pouvez ainsi sélectionner la vitesse basse ou haute manuellement sans avoir besoin du clavier digital.



7.6. OPTION : PANNEAU PROGRAMMABLE

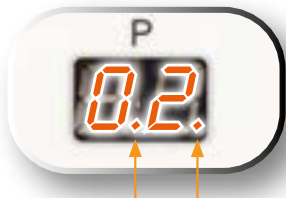

Maintenez enfoncé le bouton de programmation **P** pendant 5 secondes jusqu'à ce que les deux points commencent à clignoter.



Configurez les minuteries pour la direction inverse, la première et la deuxième vitesse. Utilisez le bouton **+** ou **-** pour sélectionner le numéro de programme que vous souhaitez régler (par exemple, 2).



Appuyez sur le bouton de programmation **P** pour enregistrer le programme. Les deux points s'éteignent.

Usage

En utilisant les boutons **+** ou **-** vous pouvez sélectionner le programme avec les minuteries souhaitées pour la direction inverse, la première et la deuxième vitesse. Appuyez simplement sur le bouton de démarrage **I** pour commencer le processus de pétrissage.



SPIRALO

Pétrin à spirale
Spiral mixer
Spiraalkneder
Spiralkneter
Amasadora
Impastatrice

Congratulations with the purchase of this spiral mixer.
This machine has been tested thoroughly in our warehouse in Belgium before delivery.
This way, Sinmag Europe is able to guarantee delivery of a machine ready for installation.

For correct use and long service life of your spiral mixer, we recommend that you read this manual attentively before starting to use the machine.

Sinmag Europe thank you for your trust and wish you much job satisfaction with this spiral mixer.



Sinmag Europe Team.

NOTICE

The use of this or any industrial equipment may involve hazards such as hot surface, sharp objects, or danger from exposure to the electrical power. This manual is provided to assist you in the safe and efficient use of our equipment.

All equipment, whether considered hazardous or not, should be used in accordance with principles of good manufacturing practice.

The operator of this equipment must be of a legal age. Before operation, please read and follow the instructions carefully for maximum safety, and to obtain the best use of our equipment.

1. INTRODUCTION**1.1 BRIEF INTRODUCTION**

This handbook aims at introducing you on how to install, operate and maintain the spiral mixer **SPIRALO**.

Thanks for choosing **SINMAG EUROPE** as your supplier. Any question, please contact our local office or dealer that will provide you with instant and ideal service.

1.2. SPECIFICATION

Machine model: **SPIRALO**

	25	50T	60T	80T	120T	200T
FLOUR CAPACITY 50% water	2 - 15 kg	4 - 30 kg	4 - 40 kg	4 - 50 kg	6 - 75 kg	10 - 120 kg
DOUGH CAPACITY	3 - 25 kg	6 - 50 kg	6 - 60 kg	6 - 80 kg	9 - 120 kg	15 - 200 kg
LIQUID CAPACITY	1 - 8 L	2 - 15 L	2 - 20 L	2 - 25 L	3 - 40 L	5 - 60 L
MOTOR POWER Spiral Bowl	2,2 kW	3 kW 0,75 kW	4,12 kW 0,75 kW	4,5 kW 0,75 kW	6 kW 0,55 kW	12 kW 1,5 kW
BREAKER VALUE AT 380V	16 A	16 A	16 A	20 A	32 A	50 A
R.P.M. at 50 Hz 1st/2nd gear	140/280	135/270	135/270	125/250	110/220	98/196
NET WEIGHT MACHINE	140 kg	320 kg	350 kg	390 kg	610 kg	1300 kg
VOLTAGE	220/380V 3Ph 50Hz					

2. SAFETY INFORMATIONS

2.1 SAFETY SYMBOLS

For your safety, please pay attention to the following symbol as marked on the machine:



This label warns that only qualified service personnel can access this position and the operator must disconnect the power before carrying out any cleaning or servicing.

2.2 WORKING SAFETY INFORMATION

The machine must only be used by personnel suitably trained for the purpose and who have been trained in the contents of this publication.

TO ENSURE SAFE WORK, COMPLY WITH THE FOLLOWING INSTRUCTIONS:

1. Install the machine in compliance with workplace safe work requirements.
2. Don't place the machine near a source of heat and this machine must not be used in a place where the surrounding environment may have a potential risk of explosion.
3. Use the machine with great care and never be distracted.
4. Do not wear loose fitting clothing or clothing with wide or open sleeves.
5. Do not remove, cover or modify the identification plates placed on the machine body.
6. Do not use the machine as a working surface or area and do not place any objects on it that are not required for normal working operations.
7. Do not use the machine with temporary electrical connections or non-insulated cables.
8. Periodically check the state of the power cable and the cable clamp on the machine body, have it replaced as soon as is necessary by qualified personnel.
9. Stop the machine immediately as soon as there is any defective or abnormal operation, a breakage, any incorrect movements, or unusual noises.
10. Before cleaning or carrying out maintenance, disconnect the machine from the electricity mains.
11. Use protective working gloves for cleaning and maintenance.
12. For all extraordinary maintenance, consult the manufacturer or qualified and authorised personnel.
13. Do not use water jets or spray to clean the machine.
14. When sharp accessories are manipulated, use cut-resistant gloves.

3. INSTALLATION

3.1 GENERAL INSTALLATION REQUIREMENTS

NOTE:

It is most important that this machine is installed correctly and that the operation is correct before use. Installation shall comply with local electrical, fire, health and safety requirements.

This machine is designed to provide years of satisfactory service. Correct installation is essential to achieve the best performance, efficiency and trouble-free operation.

3.2 INSTALLATION

This appliance shall be installed with sufficient ventilation to prevent the occurrence of unacceptable concentrations of health harmful substances in the room.

Installations must be carried out by qualified service persons only. Failure to install equipment to relevant codes and manufacturer's specifications in this section will void the warranty.

Components having adjustments protected (e.g. paint sealed) by the manufacturer are only to be adjusted by an authorised service agent. They are not to be adjusted by the installation person.

It is the responsibility of the owner to supply and arrange for the connection of all services to the machine.

3.3 UNPACKING

On receipt of the machine, carry out the following: Remove all packaging and transit protection including all protective plastic coverings from outer panels.

Check equipment and parts for damage. Report any damage immediately to the carrier and dealer. Never attempt to operate the machine with damaged parts.

Report any deficiencies to the dealer that supplied the machine.

3.4 LOCATION

1. Select a location for the machine with a minimum of 0.6m space around the machine for operating, cleaning and servicing.
2. Position the machine in its proper working position. The machine must be installed on a flat, solid and dry floor.
3. It is recommended that the machine is level from front to back and from side to side. This will ensure the greatest stability.

3.5 ELECTRICAL CONNECTION

1. An electrical supply should be available within the reach of the included power cord. Do not use extensions to connect the machine's power cord to the electrical supply.
2. Before making the electrical connections, read the specifications on the rating plate to ensure that they comply with those of the electrical supply. Electrical connection should be made by a qualified service technician who will observe all applicable safety codes and the national electrical codes.
3. Check the correct connection (rotation) of the machine. If necessary, you will have to exchange the position of 2 phase wires.

When connecting this machine to the mains supply, ensure that the following is carried out:

1. An isolating switch is fitted within 2m of the machine.
2. A grommet/gland is fitted around the power supply cord entry hole into the machine.
3. All wiring connections must be checked and tight.

Once the electrical connection has been made, the machine is ready for use.

ELECTRICAL SUPPLY REQUIREMENTS 380VAC, 50Hz, 3PH+E

4. INSTALLATION



The machine is ready for installation.

The machine has to be installed on a horizontal and smooth surface.

Adjust the four screws to make sure the machine seats firmly on its four corners.

Mount the protection caps.

5. ELECTRICAL SUPPLY



Please connect the machine to the correct electrical supply, as indicated on the identification plate.



After the machine has been connected to the electrical supply, first of all check the direction of rotation of the kneading spiral and the bowl. Seen from above, both kneading spiral and bowl should rotate clockwise. The arrow on the bowl indicates the rotating direction of the bowl.

If the rotating direction is wrong, please exchange any two of the electrical phase cables to reverse the rotating direction.

6. CONTROL PANEL

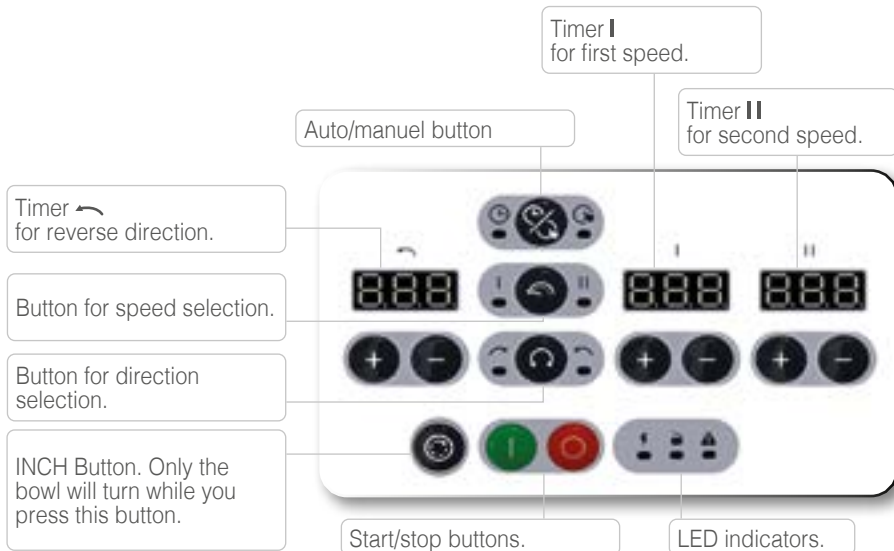

7. OPERATION OF THE SPIRAL MIXER

7.1 TIMERS

The timers are located at the upper side of the panel. Timer ↶ is for reverse direction, timer I for first speed, timer II for second speed. The 3 timers display the time in minutes.

The timers are set by means of the **+** and **-** keys. If you press the **+** once, the set time will increase by 10 seconds. The maximum time that can be set is 20 minutes. After 20 minutes, the timer will start from 0 minutes again. Press the **-** key for reducing the set time by 10 seconds.



During MANUAL operation, the timers will not work.. When the **⏻** key is pressed, the timers will return to the set time.

When the spiral mixer is switched **⏻** the timers will indicate the set time. When the timer starts to work, the time indicated on the timer will be reduced 10 seconds at a time until it reaches 0..

When the safety cover is raised during AUTOMATIC operation  the timer will stop at the current position. When the spiral mixer restarts after such a stop, the timer will continue from the current position to finish the remaining time.

7.2 INDICATION LEDS

These LEDS show the operation mode in which the spiral mixer is functioning:

AUTO/MANUAL” operation



When the AUTO LED lights up, the spiral mixer is functioning in AUTOMATIC mode..



When the MANU LED lights up, the spiral mixer is functioning in MANUAL mode.

Bowl direction



When the  LED lights up, the bowl will rotate in FORWARD direction (clockwise).



When the  LED lights up, the bowl will rotate in REVERSE direction. (counterclockwise)

Speed



When the  LED lights up, the spiral mixer is operating in first speed.



When the  LED lights up, the spiral mixer is operating in second speed.

Fonction



The ON-LED lights up when the machine is functioning.

















The “STOP”-LED lights up only when the safety cover is raised during operation of the machine.



O.L. (Over-Load): This LED lights up when the overload relay is on. After the fault (voltage drop, mixer overload or one of the cable connections has come loose) has been removed, this LED will turn off.

7.3 AUTOMATIC OPERATION





- A.  Press the AUTO/MANU -button until the AUTO-LED lights up.
- B. Press the  and  buttons below timer  to set desired time for reverse direction..
- C. Press the  and  buttons below timer  to set the desired time for first speed.
- D. Press the  and  buttons below timer  to set the desired time for second speed.
- E. Press the  button to start the machine.

After completing the above procedure, the machine will start operating. It will work in reverse direction until timer  reaches 0. Then the machine will start operating in first speed until timer  reaches 0. Finally the machine will start operating in second speed until timer  reaches 0. The machine will now stop automatically.

During the AUTOMATIC operation the machine will stop when you lift the safety cover. The timer will stop at its current position. The timer will restart from that position after you have closed the safety cover and pressed the  button.

Upon pressing the  button, the timers will return to the initial set time and restart.

7.4 MANUAL OPERATION

- A.  Press the AUTO/MANU-button until the MANU-LED lights up.
- B.  Press speed button to select the desired speed.
- C.  Press direction button to select the desired rotation direction
- D. Press the  button to start the machine.
- E. Press the  button to stop the operation.

 The timers will not function during manual operation. The bowl direction cannot be reversed in second speed.

 The mixer will always start in first speed, even if you select speed **II** to start. When the mixer is running in first speed, you can then press **II** to switch to second speed.

7.5 MANUAL SWITCH

When the digital panel is damaged, the mixer can be operated with the manual switch that is located at the left side of the top cover. You can select first or second speed manually without timer.



7.6. OPTION: PROGRAMMABLE PANEL



Hold down the program button **P** for 5 seconds until the two dots start flashing.



Set the timers for reverse direction, first and second gear.
Use the **+** or **-** button to select the program number you want to set (e.g., 2).



Press the program button **P** to save the program.
The two dots will turn off.

Usage

Using the **+** or **-** button, you can select the program with the desired timers for reverse direction, first gear, and second gear. Simply press the start button **I** to begin the kneading process.



SPIRALO

Pétrin à spirale
Spiral mixer
Spiraalkneder
Spiralkneter
Amasadora
Impastatrice

Proficiat met de aankoop van uw spiraalkneder.
De machine werd alvorens te leveren getest in het magazijn te België.
Zo kan Sinmag Europe garant staan voor de levering van een machine die klaar is voor installatie.

NL

Voor een goede werking en lange levensduur van uw spiraalkneder, raden wij u aan deze handleiding grondig door te nemen alvorens aan de slag te gaan met de machine.

Sinmag Europe dankt u voor het vertrouwen en interesse en wenst u veel werkgenot.



Het Sinmag Europe Team.

NOTA

Het gebruik van deze of elk andere industriële machine houdt risico's in zoals verhitte oppervlakken, scherpe voorwerpen of de blootstelling aan elektrische stroom. Deze handleiding wordt U ter beschikking gesteld om U te begeleiden in het veilig en efficiënt gebruik van onze machines.

NL

Alle benodigdheden, beschouwd als gevaarlijk of niet, moeten in overeenstemming met de principes van een correcte werkmethode gebruikt worden.

De bediener van deze machine moet meerderjarig zijn. Lees en volg de instructies grondig om deze machine in veiligheid te gebruiken en een optimaal gebruik van de machine te verzekeren.

1. INLEIDING

1.1 KORT OVERZICHT

Deze handleiding is bedoeld om u op de hoogte te brengen van de plaatsing, bediening en onderhoud van de **SPIRALO** spiraalkneder.

Wij danken u om **SINMAG EUROPE** als leverancier te kiezen. Heeft u een vraag, aarzel dan niet om ons of uw lokale verdeler te contacteren. Wij garanderen u een snelle respons en service.

1.2. SPECIFICATIES

Machinemodel: **SPIRALO**

	25	50T	60T	80T	120T	200T
BLOEMCAPACITEIT 50% water	2 - 15 kg	4 - 30 kg	4 - 40 kg	4 - 50 kg	6 - 75 kg	10 - 120 kg
DEEGCAPACITEIT	3 - 25 kg	6 - 50 kg	6 - 60 kg	6 - 80 kg	9 - 120 kg	15 - 200 kg
VLOEISTOF CAPACITEIT	1 - 8 L	2 - 15 L	2 - 20 L	2 - 25 L	3 - 40 L	5 - 60 L
MOTORVERMOGEN Spiraal Kuij	2,2 kW	3 kW 0,75 kW	4,12 kW 0,75 kW	4,5 kW 0,75 kW	6 kW 0,55 kW	12 kW 1,5 kW
AFZEKERING BIJ 380V	16 A	16 A	16 A	20 A	32 A	50 A
Omw/min bij 50 Hz 1ste/2de snelheid	140/280	135/270	135/270	125/250	110/220	98/196
NETTOGEWICHT MACHINE	140 kg	320 kg	350 kg	390 kg	610 kg	1300 kg
SPANNING	220/380V 3Ph 50Hz					

2. VEILIGHEIDSVOORSCHRIFTEN

2.1 VEILIGHEIDSSYMBOLEN

Voor uw veiligheid houdt u rekening met het volgende symbool als u het aantreft op de machine.

NL



Dit label betekent dat enkel een gekwalificeerde technicus toegang tot deze plaats heeft. De machine moet losgekoppeld worden van het elektriciteitsnet vooraleer onderhoud of herstellingen uit te voeren.

2.2 WERKVEILIGHEID

Deze machine mag enkel bediend worden door personeel dat voldoende is opgeleid in het gebruik van de machine en op de hoogte is van de informatie in deze handleiding.

OM EEN VEILIGE WERKOMGEVING TE VERZEKEREN, MOET U AAN VOLGENDE INSTRUCTIES VOLDOEN:

1. Installeer de machine in overeenkomst met de veiligheidsvoorwaarden op de werkvloer.
2. Plaats de machine niet in de buurt van een warmtebron of in een omgeving waar een potentieel ontploffingsgevaar heerst.
3. Wees aandachtig en laat u niet afleiden tijdens het gebruik van de machine.
4. Draag geen loszittende kleding bij het gebruik van deze machine.
5. Verwijder, bedek of wijzig de identificatieplaatjes die op de behuizing van de machine zijn aangebracht niet.
6. Gebruik de machine niet als werkoppervlak, en plaats geen voorwerpen op de machine die niet nodig zijn voor normaal gebruik van de machine.
7. Gebruik de machine niet met tijdelijke stroomtoevoer aansluitingen of onvoldoende geïsoleerde kabels.
8. Controleer regelmatig de stroomkabel en de kabelklem op het frame van de machine, indien nodig, laat de kabel zo snel mogelijk vervangen door gekwalificeerd personeel.
9. Stop de machine onmiddellijk in geval van foutieve of abnormale werking, hapering of eender welke ongewone werking of geluid van de machine.
10. Ontkoppel de machine van het stroomnet vooraleer onderhouds- of herstelwerken uit te voeren.
11. Draag beschermende handschoenen tijdens het onderhoud van de machine.
12. Laat uitzonderlijk onderhoud of herstellingen enkel uitvoeren door gekwalificeerd personeel.
13. Gebruik geen stromend water of water onder druk om de machine schoon te maken.
14. Draag beschermende handschoenen als u met scherpe onderdelen van de machine werkt.

3. INSTALLATIE

3.1 ALGEMENE INSTALLATIEVOORWAARDEN

NOTA:

Het is zeer belangrijk dat deze machine correct wordt geïnstalleerd en correct is afgesteld voor gebruik. De installatie moet gebeuren in overeenstemming met lokale elektriciteits-, brand-, gezondheids- en veiligheidsvoorwaarden.

Deze machine is ontworpen om jarenlange diensttevredenheid te leveren. Een correcte installatie is essentieel om de beste prestaties, doeltreffendheid en probleemloze werking te bereiken.

3.2 INSTALLATIE

Deze machine moet in een voldoende geventileerde ruimte geïnstalleerd worden om de ophoping van onaantvaardbare concentraties van schadelijke deeltjes voor de gezondheid te voorkomen.

De installatie mag enkel door gekwalificeerd personeel worden uitgevoerd. Installatie die afwijkt van toepasselijke voorschriften of specificaties van de fabrikant zullen de garantie opheffen. Onderdelen beschermd tegen manipulatie (bijv. ververzegeld) door de fabrikant mogen enkel door een geautoriseerde onderhoudstechniek bijgesteld worden. Deze mogen niet door de installateur worden gemanipuleerd.

De verantwoordelijkheid voor alle aansluitingen voor een correcte werking van de machine ligt bij de gebruiker.

3.3 UITPAKKEN

Bij ontvangst van de machine. Verwijder alle verpakkings- en transportmateriaal inclusief alle plastic beschermlagen op de behuizing.

Behoud alle verpakkings- en transportmateriaal tot u er zeker van bent dat er geen schade (buiten- en binnenkant) aan de machine is aangebracht tijdens het transport. Het is de plicht van de aankoper om eventuele schade onmiddellijk te melden aan de transportfirma.

3.4 LOCATIE

1. Kies een locatie voor de machine met rondom een vrije ruimte van minimum 0,6 m voor bediening, onderhoud en eventuele herstelwerken.
2. Plaats de machine in zijn correcte werkhouding. Plaats de machine op een vlakke, stevige en droge ondergrond.
3. Om een optimale stabiliteit te verzekeren, is het ten eerste aanbevolen dat de machine in de breedte en de diepte waterpas staat.

3.5 ELEKTRISCHE AANSLUITING

1. De aansluiting op het elektriciteitsnet moet worden voorzien binnen het bereik van de stroomkabel van de machine. Gebruik geen verlengkabels om de machine op het elektriciteitsnet aan te sluiten.
2. Lees de gegevens op het identificatieplaatje en zorg ervoor dat de aansluitingen in overeenstemming worden gemaakt met de specificaties van de stroomtoevoer. De elektrische aansluitingen worden door een gekwalificeerde servicetechniek uitgevoerd, die de veiligheids- en lokale elektriciteitsvoorschriften respecteert.
3. Controleer de correcte aansluiting (draaizin) van de machine. Indien nodig moeten 2 fase kabels van plaats worden verwisseld.

Vooraleer de machine op het elektriciteitsnet aan te sluiten, zorg ervoor dat:

1. Een zekeringschakelaar geplaatst is binnen 2 m van de machine.
2. Er een wartel en spanning rond de stroomtoevoerkabel zit bij invoeropening in de machine.
3. Alle kabelaansluitingen gecontroleerd worden en vast zitten.

**Eens de elektrische aansluiting is gemaakt, is de machine klaar voor gebruik.
Stroomtoevoer voorschriften 380VAC, 50Hz, 3PH+E.**

4. INSTALLATIE



Plaats de machine op een horizontale, egale vloer.
Zet de machine vast door de vier schroeven bij te draaien tot deze alle vier de grond volledig raken.
De wielen mogen de grond niet meer raken.
Zo staat uw spiraalkneder vast op de grond.

5. ELEKTRISCHE VOORZIENINGEN



Voorzie de correcte stroomtoevoer voor de machine. Deze staat omschreven op het fabricageplaatje, bevestigd op de machine.



Controleer na het aansluiten op het elektriciteitsnet de draairichting van de kneedspiraal en de kuip. Van bovenuit gezien moet zowel de kneedspiraal als de kuip in wijzerzin draaien. De pijl op de kuip geeft tevens de draairichting aan.

Draaien de kuip of de spiraal in tegenwijzerzin; wissel dan de twee elektrische draden van plaats om de draairichting aan te passen.

6. BEDIENINGSBORD



NL

7. BEDIENING VAN DE SPIRAALKNEDER

7.1 TIMERS

Bovenaan het toetsenbord bevinden zich drie timers. Timer ↶ geeft de tijdsduur aan voor de omgekeerde draairichting. Timer I geeft de tijdsduur aan voor de lage snelheid en timer II voor de hoge snelheid. Alle timers geven de resterende tijd aan in minuten.

De timers worden ingesteld door de + en - toetsen. Eén druk op de + toets zal de tijd met 10 seconden verlengen. De maximale instelbare tijd is 20 minuten. Voorbij de 20 minuten start de timer opnieuw op 0 minuten. Druk op de - toets om de ingestelde tijd met telkens 10 seconden te verminderen. Wanneer de spiraalkneder ingeschakeld wordt, zullen de timers de ingestelde tijd weergeven. De tijd op de timer zal daarna per 10 seconden verminderen tot op 0.



Gedurende "MANUAL" (handmatige) bediening zullen de timers niet werken. Een druk op de ● toets zal de timers opnieuw op de vooraf ingestelde tijd brengen.

Als de machine wordt ingeschakeld ① geven de timers de ingestelde tijd weer. De timers beginnen af te lopen en zal de resterende tijd per 10 seconden worden weergegeven tot de desbetreffende timer 0 bereikt



Wanneer het veiligheidsscherm omhoog gebracht wordt gedurende de "AUTOMATIC" werking, zal de timer op de huidige positie stoppen. Later, wanneer het scherm opnieuw gezakt wordt en de spiraalkneder verder werkt, na een druk op de ① toets, loopt de timer verder om de resterende tijd af te werken.

7.2 SIGNAALLAMPJES

De signaallampjes duiden de verschillende operatiemodi van de spiraalkneder aan:

“AUTO/MANUAL”-functie:



Wanneer het “AUTO”-lampje oplicht, is de machine in “AUTO”-werking (d.i. automatische werking)



Wanneer het “MANU”-lampje oplicht, is de machine in “MANU”-werking (d.i. handmatige werking)

Functie voor de kuiprichting:



Wanneer het  lampje oplicht, draait de kuip in wijzerzin.



Wanneer het  lampje oplicht, draait de kuip in tegenwijzerzin.

Snelheidsfunctie



Wanneer lamp **I** oplicht, staat de machine op lage snelheid.



Wanneer lamp **II** oplicht, staat de machine op hoge snelheid.

Functie



Het “ON”-lampje licht op wanneer de machine is ingeschakeld.











Het “STOP”-lampje licht alleen op als het veiligheidsscherm omhoog gebracht wordt terwijl de machine in werking is.



“O.L.” (Over-Load) licht op wanneer de overgewichtschakelaar ingeschakeld is. Het lampje dooft als het probleem: (te weinig stroomtoevoer, overladen kneder of losgekomen kabel) opgelost is.

7.3 AUTOMATISCHE WERKING



- Druk op de AUTO/MANU toets tot de “AUTO”-lamp oplicht..
- Druk op de  of  toets onder timer  om de gewenste tijd voor de omgekeerde draairichting in te stellen.
- Druk op de  of  toets onder timer **I** om de gewenste tijd voor de lage snelheid in te stellen.
- Druk op de  of  toets onder timer **II** om de gewenste tijd voor de hoge snelheid in te stellen.
- Druk op de  toets om de machine te starten.

Nadat de verschillende stappen doorlopen zijn, start de machine. De spiraalkneder zal eerst in omgekeerde draairichting werken tot timer  stopt op 0. Dan zal de machine op lage snelheid vooruit beginnen werken tot timer **I** stopt op 0. Tot slot schakelt de machine over op de hoge snelheid en houdt deze aan tot timer **II** op 0 komt. Hierna stopt de machine automatisch.

In "AUTO"-stand zal de machine automatisch stoppen wanneer u het veiligheidsscherm optilt. De timer zal ook stoppen op dat punt. Enkel nadat u het scherm hebt gesloten en op de **I** toets hebt gedrukt, zal de timer verder lopen en de machine opnieuw beginnen werken.

Als u op de **⊙** toets drukt, zal de timer terugkeren naar de vooraf ingestelde tijd en opnieuw starten.

7.4 HANDMATIGE BEDIENING

- A.  Druk op de AUTO/MANU toets tot het "MANU"-lampje brandt..
- B.  Druk op de snelheidsoets om de gewenste snelheid in te stellen
- C.  Druk op de richtingstoets om de gewenste draairichting in te stellen
- D. Druk op de **I** toets om de machine starten
- E. Druk op de **⊙** toets om de machine te stoppen

 Bij handmatige bediening werkt de timer niet. Bij hoge snelheid kan de kuip niet omgekeerd worden.

 De kneder zal altijd op een lage snelheid starten, ook al is snelheid **II** ingesteld om te starten. Wanneer de kneder op lage snelheid draait, kunt u de kneder op hogere snelheid doen draaien door **II** in te drukken.

7.5 HANDSCHAKELAAR

Wanneer het digitale bedieningsbord beschadigd is, kan de kneder bediend worden met een handschakelaar die links boven geplaatst is. U kunt tevens handmatig een hoge of lage snelheid selecteren. Wel eerst de ON-knop indrukken.



7.6. OPTIE PROGRAMMEERBAAR PANEEL

NL



Programma

Programma knop



Houdt de programma knop **P** 5 sec ingedrukt tot de twee puntjes beginnen te knipperen.



Stel de timers in voor de omgekeerde richting, eerste en tweede versnelling.
Kies met de **+** of **-** toets het programmanummer dat u wenst in te stellen (bijv 2).



Druk op de programma knop **P** om het programma op te slaan.
De twee puntjes gaan uit..

Gebruik

Met de **+** of **-** toets kan u het programma kiezen met de gewenste timers voor de omgekeerde richting, eerste en tweede versnelling. U hoeft enkel nog op de **I** toets te drukken om het kneedproces te starten.



SPIRALO

Pétrin à spirale
Spiral mixer
Spiraalkneder
Spiralkneter
Amasadora
Impastatrice

Wir gratulieren Ihnen mit dem Ankauf dieses Spiralknetzers.
Diese Maschine wurde vor der Lieferung gründlich in unserem Lager in Belgien geprüft.
Auf dieser Weise können wir die Lieferung einer zur Installation fertigen Maschine garantieren.

Für eine korrekte Wirkung und eine lange Lebensdauer des Spiralknetzers,
raten wir Ihnen diese Anleitung aufmerksam zu lesen, bevor Sie mit dem Gebrauch der Maschine anfangen.

D

Sinmag Europe dankt Ihnen für das Vertrauen und das Interesse und wünscht Ihnen viele Arbeitsfreude mit der Maschine.



Sinmag Europe Team.

HINWEIS

Die Verwendung dieser oder anderer Industrieanlagen kann Gefahren, etwa durch heiße Oberflächen, scharfe Gegenstände oder elektrischen Strom mit sich bringen. Diese Anleitung soll Ihnen bei der sicheren und effizienten Benutzung unserer Maschine helfen.

Alle Maschinen, ob als gefährlich eingestuft oder nicht, sollten gemäß den Grundsätzen der guten Herstellungspraxis benutzt werden.

Der Benutzer dieser Maschine muss volljährig sein. Bitte lesen und befolgen Sie vor Inbetriebnahme die Anweisungen sorgfältig, um maximale Sicherheit zu gewährleisten und unsere Maschine optimal zu nutzen.

D

1. EINFÜHRUNG

1.1 KURZE EINFÜHRUNG

Diese Anleitung dient der Einführung in Installation, Betrieb und Wartung des Spiralknetzer **SPIRALO**.

Vielen Dank, dass Sie sich für **SINMAG EUROPE** entschieden haben. Bei Fragen wenden Sie sich bitte an unsere lokale Niederlassung oder unseren Vertreter, wo man Ihnen umgehend den optimalen Service bietet.

1.2. TECHNISCHE DATEN

Modell: **SPIRALO**

	25	50T	60T	80T	120T	200T
MEHLKAPAZITÄT 50% Wasser	2 - 15 kg	4 - 30 kg	4 - 40 kg	4 - 50 kg	6 - 75 kg	10 - 120 kg
TEIGKAPAZITÄT	3 - 25 kg	6 - 50 kg	6 - 60 kg	6 - 80 kg	9 - 120 kg	15 - 200 kg
WASSERKAPAZITÄT	1 - 8 L	2 - 15 L	2 - 20 L	2 - 25 L	3 - 40 L	5 - 60 L
MOTORLEISTUNG Knetspirale Kessel	2,2 kW	3 kW 0,75 kW	4,12 kW 0,75 kW	4,5 kW 0,75 kW	6 kW 0,55 kW	12 kW 1,5 kW
ANSCHLUSSWERT BEI 380V	16 A	16 A	16 A	20 A	32 A	50 A
U/min bei 50 Hz 1./2. Geschwindigkeit	140/280	135/270	135/270	125/250	110/220	98/196
NETTOGEWICHT MASCHINE	140 kg	320 kg	350 kg	390 kg	610 kg	1300 kg
SPANNUNG	220/380V 3Ph 50Hz					

2. SICHERHEITSHINWEISE

2.1 SICHERHEITSSYMBOL

Beachten Sie zu Ihrer eigenen Sicherheit bitte das folgende Symbol auf der Maschine:



Dieser Aufkleber weist darauf hin, dass nur qualifiziertes Wartungspersonal an dieser Stelle Arbeiten vornehmen darf und dass der Bediener das Gerät vom Netz trennen muss, bevor er Reinigungs- oder Wartungsarbeiten durchführt.

2.2 INFORMATIONEN ZUR ARBEITSSICHERHEIT

Die Maschine darf nur von Personal benutzt werden, das zu diesem Zweck angemessen geschult wurde und mit dem Inhalt dieser Anleitung vertraut ist.

D

UM SICHERE ARBEIT ZU GEWÄHRLEISTEN, MÜSSEN FOLGENDE ANWEISUNGEN BEFOLGT WERDEN:

1. Erfüllen Sie bei der Installation der Maschine die Anforderungen bezüglich der Sicherheit am Arbeitsplatz.
2. Stellen Sie die Maschine nicht in der Nähe einer Wärmequelle auf, außerdem darf die Maschine nicht an Stellen eingesetzt werden, an denen eine potentielle Explosionsgefahr besteht.
3. Benutzen Sie die Maschine mit großer Sorgfalt und lassen Sie sich nicht ablenken.
4. Tragen Sie keine weite Kleidung oder Kleidungsstücke mit weiten oder offenen Ärmeln.
5. Die Typenschilder am Maschinengehäuse dürfen nicht entfernt, verdeckt oder modifiziert werden.
6. Benutzen Sie die Maschine nicht als Arbeitsfläche und stellen oder legen Sie keine Gegenstände darauf, die für den normalen Betrieb nicht benötigt werden.
7. Benutzen Sie die Maschine nicht mit provisorischen elektrischen Anschlüssen oder nicht isolierten Kabeln.
8. Überprüfen Sie regelmäßig den Zustand des Netzkabels und der Kabelklemme am Maschinengehäuse, lassen Sie beides bei Bedarf durch qualifiziertes Personal ersetzen.
9. Stellen Sie die Maschine sofort ab, wenn Mängel oder Funktionsstörungen, ein Defekt, fremde Bewegungen oder ungewöhnliche Geräusche festgestellt werden.
10. Trennen Sie vor der Durchführung von Reinigungs- oder Wartungsarbeiten die Maschine vom Netz.
11. Tragen Sie bei Reinigungs- und Wartungsarbeiten Schutzhandschuhe.
12. Wenden Sie sich zwecks Durchführung außergewöhnlicher Wartungsarbeiten an den Hersteller oder an qualifiziertes oder befugtes Personal.
13. Reinigen Sie die Maschine nicht mit einem Wasserstrahl.
14. Tragen Sie bei der Handhabung scharfer Zubehörteile schnittfeste Handschuhe.

3. INSTALLATION

3.1 ALLGEMEINE INSTALLATIONSANFORDERUNGEN

HINWEIS: Es ist äußerst wichtig, dass diese Maschine korrekt installiert und bedient wird. Die Installation muss den geltenden Elektro-, Brandschutz-, Gesundheits- und Sicherheitsanforderungen entsprechen.

Dieser Maschine ist für jahrelangen einwandfreien Betrieb ausgelegt. Korrekte Installation ist wesentlich, um optimale Leistungseffizienz und störungsfreien Betrieb zu erreichen.

3.2 INSTALLATION

Bei der Installation dieser Maschine muss auf ausreichende Belüftung geachtet werden, um das Auftreten nicht akzeptabler Konzentrationen gesundheitsschädlicher Substanzen im Raum zu verhindern.

Installationen dürfen nur von qualifiziertem Personal durchgeführt werden. Wenn die Installation der Maschine nicht unter Befolgung der entsprechenden Vorschriften und Herstellerspezifikationen in diesem Abschnitt erfolgt, erlischt die Garantie.

Komponenten, deren Einstellung vom Hersteller geschützt wurde (beispielsweise mit einem Farbsiegel), dürfen nur von einem befugten Servicetechniker eingestellt werden. Sie dürfen nicht vom Installationspersonal eingestellt werden.

Der Inhaber muss für den Anschluss der erforderlichen Versorgungsleitungen an die Maschine sorgen.

3.3 AUSPACKEN

Verfahren Sie nach dem Eintreffen der Maschine wie folgt: Entfernen Sie die gesamte Verpackung und alle Transportschutzvorrichtungen, einschließlich aller Kunststoffschutzfolien, von den äußeren Blechen.

Überprüfen Sie Maschine und Teile auf Beschädigungen. Melden Sie etwaige Schäden umgehend dem Spediteur und dem Vertreter. Versuchen Sie auf keinen Fall, die Maschine mit beschädigten Teilen zu betreiben. Melden Sie etwaige Mängel dem Vertreter, der die Maschine lieferte.

3.4 AUFSTELLUNGSSORT

1. Wählen Sie für die Maschine einen Aufstellungsort mit mindestens 0,6 m Platz auf allen Seiten für Bedienung, Reinigung und Wartung.
2. Stellen Sie die Maschine an ihrer geeigneten Betriebsposition auf. Sie muss auf einem ebenen, festen und trockenen Boden installiert werden.
3. Die Maschine sollte in Längs- und Querrichtung möglichst waagrecht stehen. Dies gewährleistet die größte Stabilität.

3.5 ELEKTROANSCHLUSS

1. Ein Stromanschluss sollte innerhalb der Reichweite des mitgelieferten Netzkabels vorhanden sein. Verwenden Sie zum Anschließen der Maschine an die Stromversorgung keine Verlängerungskabel.
2. Lesen Sie vor der Herstellung der Stromverbindung die Angaben auf dem Typenschild, um zu gewährleisten, dass sie den Werten der Stromversorgung entsprechen. Der Elektroanschluss sollte von einem qualifizierten Servicetechniker hergestellt werden, der alle geltenden Sicherheitsvorschriften und die nationalen Vorschriften für Elektroanschlüsse befolgt.
3. Prüfen Sie den korrekten Anschluss (Drehsinn) der Maschine. Wenn die Maschine falsch angeschlossen wurde, wird der Motor wirken, aber die Bänder werden in der falschen Richtung drehen. Wenn nötig werden Sie die Position von zwei Phasenkabeln umwechseln müssen.

Beachten Sie beim Anschließen dieser Maschine ans Stromnetz unbedingt Folgendes:

1. Ein Isolierschalter muss im Abstand von höchstens 2m zur Maschine angebracht werden.
2. Die Öffnung für das Netzkabel in der Maschine ist mit einer Kabeldurchführung versehen.
3. Alle Kabelverbindungen müssen fest sein.

Sobald der Elektroanschluss hergestellt ist, ist die Maschine betriebsbereit.

Anforderungen bezüglich des Stromanschlusses 380V 3Ph 50Hz + E.

4. INSTALLATION



Die Maschine muss auf einen horizontalen und egalen Boden gestellt werden.

Stellen Sie die vier Schrauben bitte auf einer derartigen Weise nach, dass die Maschine mit den vier Ecken fest am Boden steht.

D

5. ELEKTRISCHE VERSORGUNG



Versorgen Sie die Maschine bitte mit der korrekten Stromversorgung, wie diese auf dem Namensschild des Herstellers angegeben ist.



Nachdem Sie das Gerät an das Elektrizitätsnetz angeschlossen haben, prüfen Sie bitte zunächst die Drehrichtung der Knetspirale und des Kessels nach. Von oben her gesehen, muss sowohl der Kessel wie auch die Spirale im Uhrzeigersinn drehen. Der Pfeil auf dem Kessel gibt die Drehrichtung an.

Falls der Kessel oder die Spirale in der falschen Richtung drehen, müssen Sie die Kupplungen von Zwei Phasenkabel umtauschen.

6. BEDIENUNGSTAFEL

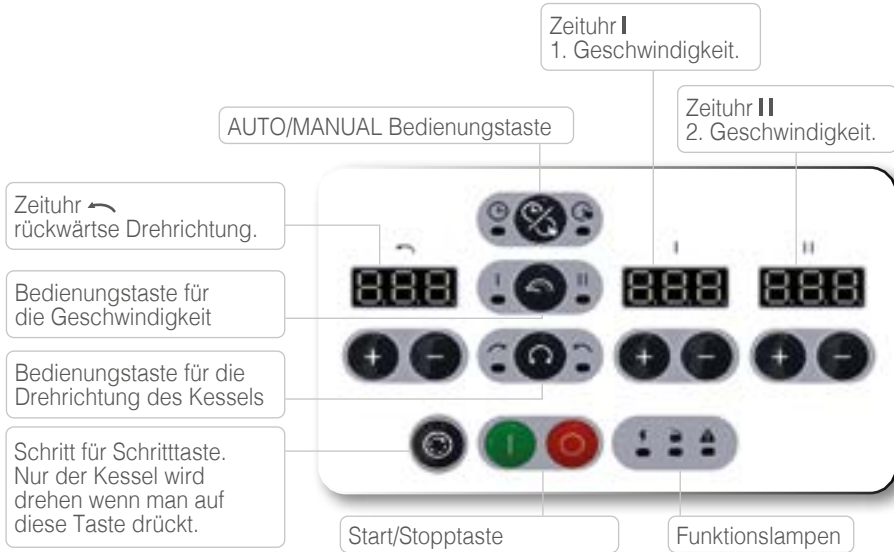

D

7. BEDIENUNG DES SPIRALKNETERS

7.1 DIE ZEITUHREN

Oben in der Tastatur befinden sich Zeituhr ↶ für die rückwärtse Drehrichtung, Zeituhr I für den 1. Gang und Zeituhr II für den 2. Gang. Alle geben die Zeit in Minuten an.

Die Zeituhren werden mit den **+** **-** Tasten bedient. Ein Druck auf die **+** Taste erhöht die Zeit um 10 Sekunden. Die höchst mögliche Zeit ist 20 Minuten. Wenn man eine Zeit höher als 20 Minuten einstellen will, wird die Zeituhr erneut ab 0 anfangen. Ein Druck auf die **-** Taste wird die Zeit um 10 Sekunden reduzieren.



Die Zeituhr wird nicht funktionieren während der MANUAL Funktion. Wenn man auf die **⏻** Taste drückt, werden die Zeituhren zu der eingestellten Zeit zurückgehen.

Wenn der Spiralkneter eingeschaltet ist (d.h. wenn man die **🟢** Taste bedient hat), wird die Zeit jeweils um 10 Sekunden abnehmen, bis sie zu 0 ankommt.

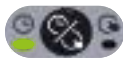

Während der AUTOMATIC Funktion **🟢** wird die Zeituhr an der heutigen Position halten wenn das Sicherheitsschirm gehoben wird. Wenn der Spiralkneter erneut zu funktionieren anfängt, wird die Zeituhr aufs Neue ab dieser Position anfangen um die restliche Zeit zu beenden.

7.2 BEZEICHNUNGSLAMPEN

Die Bezeichnungslampen bezeichnen jeweils die eingeschaltene Funktion des Spiralkneters:

“AUTO/MANUAL” Funktion:



Wenn die “AUTO”- Lampe aufhellt, arbeitet die Maschine in AUTO-Funktion.



Wenn die MANU-Lampe aufhellt, arbeitet sie in MANU-Funktion.

Drehrichtung des Kessels



Wenn die ↻ Lampe aufhellt, dreht der Kessel im Uhrzeigersinn.



Wenn die ↻ Lampe aufhellt, dreht der Kessel im Gegenzeigersinn.

Geschwindigkeitsfunktion



Wenn die I Lampe brennt, arbeitet das Gerät mit kleiner Geschwindigkeit.



Wenn die II Lampe brennt, arbeitet das Gerät mit grosser Geschwindigkeit.

Funktion



Die “ON “ Lampe hellt auf wenn das Gerät eingeschaltet ist.



Die “STOP” Lampe hellt nur auf wenn das Sicherheitsschirm gehoben wird während der Wirkung der Maschine.



“O.L.” (Over-Load): Diese Lampe hellt auf wenn der Übergewichtschalter eingeschaltet worden ist. Um dieses Problem zu lösen, müssen Sie zunächst den Fehler (Mangel an Stromversorgung, Übergewicht des Teigs oder ein Kabel das sich abgelöst hat) beseitigen. Danach wird die Lampe erlöschen.

7.3 AUTO WIRKUNG



-  Drücken Sie auf die AUTO / MANU Taste bis die AUTO Lampe aufhellt.
- Drücken Sie auf die **+** und **-** Tasten unter Zeituhr ↻ um die erwünschte Zeit für die rückwärtse Drehrichtung einzustellen.
- Drücken Sie auf die **+** und **-** Tasten unter Zeituhr I um die erwünschte Zeit für den 1. Gang einzustellen.
- Drücken Sie auf die **+** und **-** Tasten unter Zeituhr II um die erwünschte Zeit für den 2. Gang einzustellen.
- Drücken Sie auf die **I** Taste um die Maschine einzuschalten.

Wenn Sie dieses Verfahren erledigt haben, wird die Maschine zu arbeiten anfangen. Zunächst wird sie in rückwärtser Drehrichtung arbeiten, bis Zeituhr ↻ zu 0 ankommt, danach in kleiner Geschwindigkeit, bis Zeituhr I zu 0 ankommt. Schliesslich wird die Maschine in hoher Geschwindigkeit arbeiten bis die eingestellte Zeit auf Zeituhr II beendet wird. Jetzt wird die Maschine automatisch halten.

Während der "AUTO" Arbeit hält die Maschine automatisch wenn man das Sicherheitsschirm hebt. Die Zeituhr wird auch an dieser Stelle halten. Die Zeituhr und die Maschine fangen erneut zu arbeiten an, wenn man das Schirm senkt und auf die **I** drückt.

Wenn Sie auf die **⊙** Taste drücken, wird der Timer zu der ursprünglich eingestellten Zeit zurückkehren und die Maschine wird aufs Neue anfangen.

7.4 MANUELLE WIRKUNG

- A.  Drücken Sie auf die AUTO / MANU Taste bis die MANU Lampe aufhellt.
- B.  Drücken Sie auf die Taste um den erwünschten Gang einzustellen.
- C.  Drücken Sie auf die Taste um die Drehrichtung des Kessels einzustellen.
- D. Drücken Sie auf die **I** Taste um die Maschine einzuschalten.
- E. Drücken Sie auf die **⊙** Taste wenn Sie die Arbeit beenden wollen.

 Die Zeituhr funktioniert nicht bei der manuellen Funktion. Die Drehrichtung des Kessels kann nicht umgedreht werden in zweitem Gang.

 Der Kneiter wird immer im ersten Gang anfangen, sogar wenn Sie **II** als Startposition gewählt haben. Einmal der Kneiter in erstem Gang dreht, können Sie auf **II** drücken um die Geschwindigkeit zu erhöhen.

7.5 MANUELLER SCHALTER

Wenn die digitale Tastatur beschädigt worden ist, kann der Kneiter noch immer mit dem manuellen Schalter bedient werden. Dieser Schalter befindet sich oben links auf der Maschine. Sie können auch manuell den ersten oder zweiten Gang wählen.



7.6. OPTION PROGRAMMIERBARES PANEL

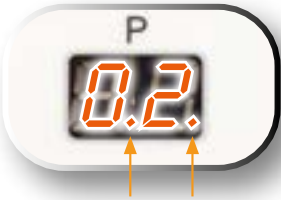
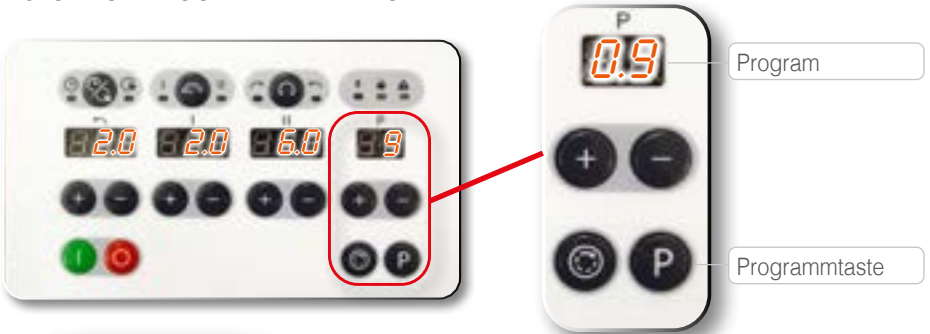

Halten Sie die Programmtaste **P** für 5 Sekunden gedrückt, bis die beiden Punkte zu blinken beginnen.



Stellen Sie die Timer für die Rückwärtsrichtung, die erste und zweite Geschwindigkeitsstufe ein. Wählen Sie mit den Pfeiltasten **+** oder **-** das gewünschte Programmnummer aus (zum Beispiel 2).



Drücken Sie die Programmtaste **P**, um das Programm zu speichern. Die beiden Punkte werden gelöscht.

Verwendung

Mit den Pfeiltasten **+** oder **-** können Sie das Programm mit den gewünschten Timern für die umgekehrte Richtung, erste und zweite Geschwindigkeitsstufe auswählen. Drücken Sie einfach die **I** Taste, um den Knetvorgang zu beginnen.



ES



SPIRALO

Pétrin à spirale
Spiral mixer
Spiraalkneder
Spiralkneter
Amasadora
Impastatrice

¡Felicidades con la compra de esta amasadora espiral!
Esta máquina ha sido controlada profundamente en nuestro almacén en Bélgica para garantizarle la entrega de una máquina lista a la instalación.

Para un funcionamiento correcto y una larga vida útil, es aconsejable de leer este modo de empleo con atención antes de poner la máquina en uso.

Sinmag Europe agradece a Usted por Su confianza y interés y le desea mucho gozo en el trabajo con la máquina.

ES



Sinmag Europe Team.

AVISO

El uso de este o cualquier equipo industrial puede conllevar riesgos por superficies calientes, objetos afilados o peligros derivados de la exposición a la alimentación eléctrica. Este manual le facilitará el uso seguro y eficiente de nuestro equipo.

Todos los equipos, tantos si se consideran peligrosos como si no, deben utilizarse conforme a los principios de buenas prácticas de fabricación.

El operador de este equipo debe ser mayor de edad. Antes del funcionamiento, lea y siga las instrucciones atentamente para una máxima seguridad, y para obtener el mejor uso de nuestro equipo.

1. INTRODUCCIÓN

1.1 BREVE INTRODUCCIÓN

Este manual pretende presentar cómo instalar, operar y mantener la amasadora espiral **SPIRALO**.

Gracias por elegir **SINMAG EUROPE** como Su proveedor. Para cualquier pregunta, contacte con su oficina o distribuidor local, que le ofrecerá un servicio instantáneo e ideal.

1.2. ESPECIFICACIONES

Modelo de máquina: **SPIRALO**

	25	50T	60T	80T	120T	200T
CAPACIDAD DE HARINA 50% agua	2 - 15 kg	4 - 30 kg	4 - 40 kg	4 - 50 kg	6 - 75 kg	10 - 120 kg
CAPACIDAD DE MASA	3 - 25 kg	6 - 50 kg	6 - 60 kg	6 - 80 kg	9 - 120 kg	15 - 200 kg
CAPACIDAD AGUA	1 - 8 L	2 - 15 L	2 - 20 L	2 - 25 L	3 - 40 L	5 - 60 L
POTENCIA MOTOR Espiral Tina	2,2 kW	3 kW 0,75 kW	4,12 kW 0,75 kW	4,5 kW 0,75 kW	6 kW 0,55 kW	12 kW 1,5 kW
VALOR FUSIBLE (380V)	16 A	16 A	16 A	20 A	32 A	50 A
Rev./min a 50 Hz 1ª/2ª velocidad	140/280	135/270	135/270	125/250	110/220	98/196
PESO NETO MÁQUINA	140 kg	320 kg	350 kg	390 kg	610 kg	1300 kg
VOLTAJE	220/380V 3Ph 50Hz					

ES

2. INFORMACIÓN DE SEGURIDAD

2.1 SÍMBOLOS DE SEGURIDAD

Para Su seguridad, preste atención al símbolo siguiente tal como está marcado en la máquina:



Esta etiqueta advierte de que solo el personal de servicio cualificado puede acceder a esta posición y el operador debe desconectar la alimentación antes de llevar a cabo tareas de limpieza o servicio.

2.2 INFORMACIÓN SOBRE SEGURIDAD LABORAL

La máquina solo debe ser utilizada por personal que haya recibido la formación adecuada para su finalidad y sobre el contenido de esta publicación.

Para garantizar un trabajo seguro, siga las instrucciones siguientes:

1. Instale la máquina conforme a los requisitos de trabajo seguro en el lugar de trabajo.
2. No coloque la máquina cerca de una fuente de calor y no la utilice en un lugar donde el entorno pueda presentar riesgo de explosión.
3. Utilice la máquina con mucho cuidado y sin distraerse nunca.
4. No lleve ropa holgada ni ropa con mangas anchas o abiertas.
5. No retire, cubra ni modifique las placas de identificación situadas sobre la estructura de la máquina.
6. No utilice la máquina como superficie de trabajo y no coloque ningún objeto sobre la misma que no sea necesario para las operaciones de trabajo normales.
7. No utilice la máquina con conexiones eléctricas temporales ni cables no aislados.
8. Compruebe periódicamente el estado del cable eléctrico y la abrazadera para cables en la estructura de la máquina; sustituir cuando sea necesario por parte de personal cualificado.
9. Pare la máquina inmediatamente cuando se produzca algún funcionamiento defectuoso o anómalo, alguna rotura, algún movimiento incorrecto o ruidos no habituales.
10. Antes de realizar las tareas de limpieza o mantenimiento, desconecte la máquina de la red eléctrica.
11. Utilice guantes de trabajo de protección para realizar las tareas de limpieza y mantenimiento.
12. Para todas las tareas de mantenimiento extraordinarias, consulte con el fabricante o con personal cualificado o autorizado.
13. No utilice pulverización ni chorros de agua para limpiar la máquina.
14. Cuando se manipulen accesorios afilados, utilice guantes resistentes a los cortes.

3. INSTALACIÓN

3.1 REQUISITOS GENERALES DE INSTALACIÓN

NOTA: Es sumamente importante que esta máquina se instale correctamente y que el funcionamiento sea correcto antes del uso. La instalación cumplirá con los requisitos eléctricos, de incendios y de seguridad e higiene locales.

Esta máquina está diseñada para ofrecer muchos años de servicio satisfactorio. La correcta instalación es fundamental para obtener el mejor rendimiento, eficiencia y funcionamiento sin problemas.

3.2 INSTALACIÓN

Esta máquina se instalará con un nivel de ventilación suficiente para evitar que se produzcan concentraciones inaceptables de sustancias nocivas para la salud en la sala.

Las instalaciones deben ser realizadas exclusivamente por personal de servicio cualificado.

La instalación del equipo debe hacerse según las especificaciones de los fabricantes y los códigos pertinentes de esta sección, en caso contrario se invalidará la garantía.

Los componentes con ajustes protegidos (por ejemplo, sellados con pintura) por el fabricante solo tienen que ser ajustados por un agente de servicio autorizado. No deben que ser ajustados por el instalador.

Es responsabilidad del propietario suministrar y disponer la conexión de todos los servicios en la máquina.

3.3 DESEMBALAJE

Al recibir la máquina, lleve a cabo lo siguiente:

Retire todo el embalaje y la protección para el transporte, incluyendo todo el revestimiento de plástico de protección de los paneles exteriores.

Compruebe el equipo y las piezas para ver si hay presencia de daños. Comunique cualquier daño inmediatamente al transportista y al distribuidor. No ponga en marcha nunca la máquina si hay piezas dañadas.

Comuniqué cualquier deficiencia al distribuidor que suministró la máquina.

3.4 UBICACIÓN

1. Seleccione una ubicación para la máquina con un espacio mínimo de 0,6 m alrededor de la máquina para el funcionamiento, la limpieza y el servicio.
2. Coloque la máquina en su posición de trabajo aproximada. La divisora debe instalarse sobre un suelo plano, firme y seco.
3. Se recomienda que la máquina esté nivelada de delante a atrás y de lado a lado. Esto asegurará la máxima estabilidad.

3.5 CONEXIÓN ELÉCTRICA

1. Debe disponerse de un suministro eléctrico al alcance del cable eléctrico incluido. No utilice alargos de cable para conectar el cable eléctrico de la máquina al suministro eléctrico.
2. Antes de realizar las conexiones eléctricas, lea las especificaciones de la placa de datos para garantizar que se correspondan con las del suministro eléctrico. La conexión eléctrica debe ser realizada por un técnico de servicio cualificado que tendrá en cuenta todos los códigos de seguridad aplicables y los códigos eléctricos nacionales.
3. Verificar la conexión correcta (sentido de rotación) de la máquina. Cuando la máquina está conectada incorrectamente, el motor funcionará, pero las cuchillas y la placa de presión no se moverán. Si necesario, hay que cambiar la posición de dos cables de fase.

Al conectar esta máquina al suministro de red, asegúrese de que se lleve a cabo lo siguiente:

1. Se dispone de un interruptor de aislamiento a 2 m de la máquina.
2. Se dispone de un prensaestopas en la entrada del cable eléctrico a la máquina.
3. Todas las conexiones del cableado deben estar bien apretadas.

Una vez que se haya realizado la conexión eléctrica, la máquina está preparada para el uso. REQUISITOS DEL SUMINISTRO ELÉCTRICO 380 V, 50 HZ, 3PH.

4. INSTALACIÓN



La máquina debe ser instalada en un fondo horizontal y plano. Ponga los tornillos en posición de modo que la máquina está apoyada sólidamente sobre sus cuatro artistas.

5. ALIMENTACIÓN ELÉCTRICA

ES



Prevea la alimentación eléctrica correcta como indicada en la placa de identificación.



Después de haber conectado la máquina a la alimentación eléctrica, en primer lugar hay que controlar la dirección de rotación de la espiral y de la cuba. Visto de arriba, la espiral como la tina deben girar en el sentido de las agujas del reloj. La flecha en la cuba indica la dirección de girar de la cuba.

Si la dirección de rotación es errónea, hay que cambiar dos de los cables eléctricos de fase para invertir el sentido de rotación.

6. PANEL DE CONTROL

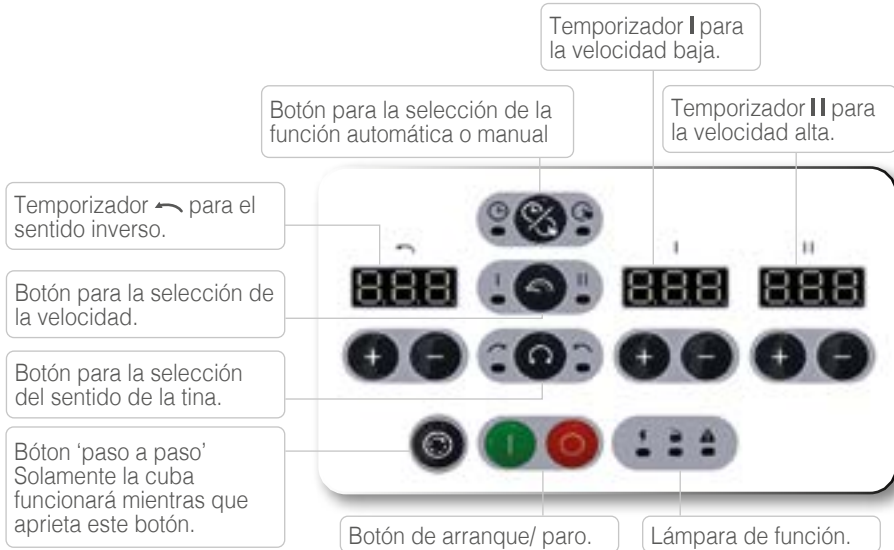

ES

7. MANEJO DE LA AMASADORA

7.1 TEMPORIZADORES

Los temporizadores están arriba en el tablero. Temporizador ↶ sirve para el sentido inverso, temporizador I para la velocidad baja y temporizador II para la velocidad alta. Todos los temporizadores indican el tiempo en minutos.

Los temporizadores son regulados con los botones + y -. Si el + es apretado una vez, el tiempo puesto aumentará con diez segundos. El tiempo máximo que puede ser puesto es 20 minutos. Después 20 minutos, el temporizador empezará de nuevo de 0 minutos. Apriete el - para disminuir el tiempo regulado con diez segundos.



El temporizador no funcionará durante la operación manual.

Cuando aprieta el botón ⏻, el temporizador volverá a la posición puesta.

Cuando la amasadora es arrancada ⏻, los temporizadores indicarán el tiempo puesto. Cuando el temporizador empieza a operar, el tiempo indicado decrecerá con diez segundos a la vez hasta que llega a 0.



Cuando la cubierta protectora es alzada durante la operación automática (AUTOMATIC), el temporizador se parará a la posición donde es llegado. Cuando la amasadora es arrancada de nuevo después de una tal parada, el temporizador continuará desde esta posición para finir el tiempo restante.

7.2 LÁMPARAS DE SEÑALIZACIÓN

Estas lámparas muestran la función en cuya la amasadora está funcionando:

Operación "AUTO/MANUAL".



Cuando la lámpara "AUTO" se ilumina, la amasadora está funcionando en la función automática.



Cuando la lámpara "MANU" se ilumina, la amasadora está funcionando en la función manual.

Dirección de rotación de la tina:



Cuando la lámpara  se ilumina, la cuba girará en el sentido de las agujas del reloj.



Cuando la lámpara  se ilumina, la cuba girará en el sentido contrario al de las agujas del reloj.

ES

Velocidad



Cuando la lámpara **I** se ilumina, la amasadora está funcionando en la velocidad baja.



Cuando la lámpara **II** se ilumina, la amasadora está funcionando en la velocidad alta.

Fonction



La lámpara ON se ilumina cuando la máquina está funcionando.



La lámpara STOP se ilumina solamente cuando la cubierta protectora es alzada durante la operación de la máquina.



"O.L." (Over-Load): Esta lámpara se ilumina cuando el relé de sobrecarga está puesto. Después eliminación del defecto (caída de tensión, amasadora sobrecargada o una de las conexiones de cables se ha soltada), esta lámpara se apagará.

7.3 OPERACIÓN AUTOMÁTICA





- Apriete el botón "AUTO/MANU" hasta la lámpara "AUTO" se ilumina.
- Apriete los botones **+** y **-** debajo del temporizador  para poner el tiempo deseado para el sentido inverso.
- Apriete los botones **+** y **-** debajo del temporizador **I** para poner el tiempo deseado para la velocidad baja.
- Apriete los botones **+** y **-** debajo del temporizador **II** para poner el tiempo deseado para la velocidad alta.
- Apriete el botón **I** para arrancar la máquina.

Después que ha terminado el procedimiento mencionado arriba, la máquina arrancará. Funcionará en el sentido inverso hasta que temporizador  llega a 0. Luego, la máquina empezará a funcionar en la velocidad baja hasta que temporizador **I** llega a 0. Finalmente, funcionará en la velocidad alta hasta que temporizador **II** llega a 0. Ahora, la máquina se parará automáticamente.

Durante la operación automática (AUTOMATIC), la máquina se parará cuando la cubierta protectora es alzada. El temporizador se parará en la posición actual. El temporizador continuará desde esta posición para finir el tiempo restante después que ha cerrado la cubierta protectora y apretado el botón ①.

Cuando aprieta el botón ②, el temporizador volverá a la posición puesta y arrancará de nuevo cuando aprieta el botón ①.

7.4 OPERACIÓN MANUAL

- A.  Apriete el botón AUTO/MANU hasta que la lámpara "MANU" se ilumina.
- B.  Apriete el botón para seleccionar la velocidad deseada.
- C.  Apriete el botón para seleccionar el sentido de rotación.
- D. Apriete el botón ① para arrancar la máquina.
- E. Apriete el botón ② para parar la operación.

 El temporizador no funcionará durante la operación manual. La dirección de la tina no puede ser invertida en la velocidad alta.

 La amasadora siempre arrancará en la velocidad baja, también cuando selecciona II para arrancar. Cuando la amasadora está funcionando en la velocidad baja, puede después apretar II para cambiar en la velocidad alta.

7.5 INTERRUPTOR MANUAL

Cuando el tablero de control es dañado, la amasadora puede ser manejada con el interruptor manual que se halla al lado izquierdo del cubierto superior. Puede seleccionar la velocidad baja o alta manualmente sin el temporizador.



7.6. OPCIÓN. PANEL PROGRAMABLE

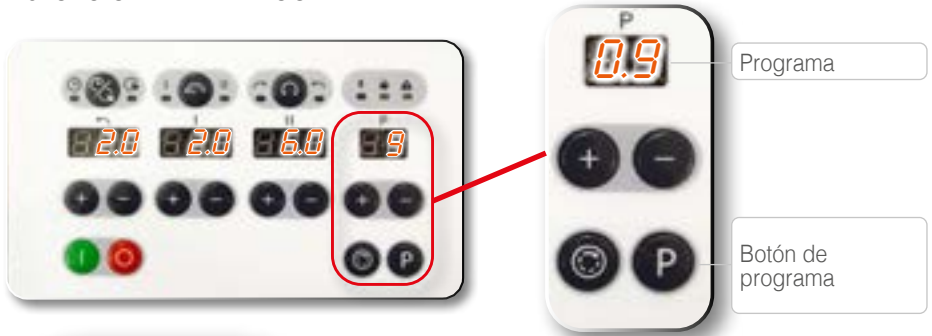

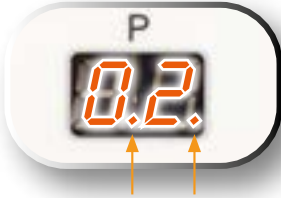

ES



Mantén presionado el botón de programa  durante 5 segundos hasta que los dos puntos comiencen a parpadear.





Configura los temporizadores para la dirección inversa, primera y segunda velocidad. Selecciona con las teclas de flecha  o  el número de programa que deseas configurar (por ejemplo, 2).



Presiona el botón de programa  para guardar el programa. Los dos puntos se apagarán.

Uso

Con las teclas de flecha  o  puedes seleccionar el programa con los temporizadores deseados para la dirección inversa, primera y segunda velocidad. Solo necesitas presionar el botón  para iniciar el proceso de amasado.



IT

SPIRAL

Pétrin à spirale
Spiral mixer
Spiraalkneder
Spiralkneter
Amasadora
Impastatrice

Congratulazioni per l'acquisto di questa impastatrice a spirale.
Questa macchina è stata controllata a fondo al fine di garantirVi la consegna di una macchina pronta all'installazione.

Per un funzionamento corretto e una lunga durata della impastatrice, Vi raccomandiamo di leggere attentamente queste istruzioni prima di metterla in funzione.

Sinmag Europe Vi ringrazia per la Vostra fiducia e interesse e Vi augura un buon lavoro con questa macchina.

IT



Sinmag Europe Team.

ATTENZIONE

L'uso della presente apparecchiatura o di qualsiasi apparecchiatura industriale può generare pericolo di superfici calde, oggetti appuntiti o esposizione ad energia elettrica. Il manuale viene fornito per un utilizzo sicuro ed efficiente dell'apparecchiatura.

Tutte le apparecchiature, che siano ritenute pericolose o meno, devono essere utilizzate secondo i principi delle buone prassi di fabbricazione

Questa apparecchiatura deve essere utilizzata da un operatore maggiorenne. Prima dell'uso, leggere attentamente e rispettare le istruzioni per lavorare in massima sicurezza e per utilizzare al meglio l'apparecchiatura.

1. INTRODUZIONE

1.1 BREVE INTRODUZIONE

Lo scopo di questo manuale è presentare le modalità di installazione, uso e manutenzione della impastatrice a spirale **SPIRALO**.

Grazie per aver scelto **SINMAG EUROPE** come Vostro fornitore.

Per qualsiasi dubbio, contattate il nostro ufficio o il distributore di zona che Vi fornirà un servizio immediato e soddisfacente.

1.2. CARATTERISTICHE TECNICHE

Modello Macchina: **SPIRALO**

	25	50T	60T	80T	120T	200T
CAPACITÀ FARINA 50% acqua	2 - 15 kg	4 - 30 kg	4 - 40 kg	4 - 50 kg	6 - 75 kg	10 - 120 kg
CAPACITÀ IMPASTO	3 - 25 kg	6 - 50 kg	6 - 60 kg	6 - 80 kg	9 - 120 kg	15 - 200 kg
CAPACITÀ ACQUA	1 - 8 L	2 - 15 L	2 - 20 L	2 - 25 L	3 - 40 L	5 - 60 L
POTENZA MOTRICE Spirale Vasca	2,2 kW	3 kW 0,75 kW	4,12 kW 0,75 kW	4,5 kW 0,75 kW	6 kW 0,55 kW	12 kW 1,5 kW
FUSIBILE (A 380V)	16 A	16 A	16 A	20 A	32 A	50 A
Giri/min a 50 Hz 1 ^a /2 ^a velocità	140/280	135/270	135/270	125/250	110/220	98/196
PESO NETTO MACCHINA	140 kg	320 kg	350 kg	390 kg	610 kg	1300 kg
VOLTAGGIO	220/380V 3Ph 50Hz					

IT

2. INFORMAZIONI DI SICUREZZA

2.1 SIMBOLI DI SICUREZZA

Per ragioni di sicurezza, fare attenzione al seguente simbolo presente sulla macchina:



L'etichetta avverte che solo il personale qualificato può accedere alla posizione e l'operatore deve scollegare l'energia elettrica prima di effettuare qualsiasi operazione di pulizia o manutenzione.

2.2 INFORMAZIONI DI SICUREZZA SUL LAVORO

La macchina deve essere utilizzata solo da personale adeguatamente addestrato allo scopo secondo il contenuto di questa pubblicazione

Per garantire la sicurezza sul lavoro, è necessario rispettare le seguenti istruzioni:

1. Installare la macchina in conformità con i requisiti di sicurezza sul posto di lavoro.
2. Non porre la macchina vicino a una fonte di calore; la macchina non deve essere utilizzata in un luogo dove l'ambiente circostante può presentare un potenziale rischio di esplosione.
3. Utilizzare la macchina con grande cura e non distrarsi mai.
4. Non indossare indumenti svolazzanti o indumenti con maniche larghe o non allacciate.
5. Non rimuovere, coprire o modificare le targhe di identificazione poste sul corpo macchina.
6. Non utilizzare la macchina come piano di lavoro e non appoggiarci oggetti che non sono necessari alle normali operazioni di lavoro.
7. Non utilizzare la macchina con collegamenti elettrici temporanei o con cavi non isolati.
8. Verificare periodicamente lo stato del cavo di alimentazione e del morsetto sul corpo della macchina; La sostituzione va effettuata non appena necessario da personale qualificato.
9. Arrestare immediatamente la macchina appena si riscontra un funzionamento difettoso o anormale, una rottura, un qualsiasi movimento errato o rumori inconsueti.
10. Prima di effettuare operazioni di pulizia o manutenzione, scollegare la macchina dalla rete elettrica.
11. Utilizzare guanti di protezione per la pulizia e la manutenzione.
12. Per tutte le operazioni di manutenzione straordinaria, consultare il fabbricante o personale qualificato o autorizzato.
13. Non utilizzare getti o spruzzi d'acqua per pulire la macchina.
14. Quando si manipolano accessori taglienti, utilizzare guanti antitaglio.

3. INSTALLAZIONE

3.1 REQUISITI GENERALI DI INSTALLAZIONE

NOTA: È importante che la macchina sia installata e che funzioni correttamente prima del suo utilizzo. L'installazione deve essere conforme ai requisiti della normativa locale in materia elettrica, di prevenzione incendi, di sicurezza e tutela della salute.

Questa macchina è stata progettata per garantire un servizio soddisfacente negli anni. Una corretta installazione è essenziale per ottenere migliori prestazioni, efficienza ed un funzionamento senza difficoltà.

3.2 INSTALLAZIONE

La macchina deve essere installata in un ambiente con sufficiente aerazione, al fine di evitare un'eccessiva concentrazione di sostanze nocive.

L'installazione deve essere eseguita esclusivamente da manutentori qualificati. La mancata installazione dell'apparecchiatura secondo le norme e le specifiche del fabbricante espone in questo paragrafo rende nulla la garanzia.

I componenti la cui regolazione è protetta dal fabbricante (es. con sigillo) possono essere regolati solo da un manutentore autorizzato. Non possono essere regolati dalla persona che esegue l'installazione.

È responsabilità del proprietario fornire e predisporre il necessario per il collegamento della macchina alle utenze di servizio

3.3 DISIMBALLAGGIO

Al momento della ricezione della macchina, eseguire le seguenti operazioni:

Rimuovere l'imballo e le protezioni per il trasporto, comprese le plastiche di protezione, dai pannelli di rivestimento.

Verificare che l'apparecchiatura ed i componenti non abbiano subito danni. Segnalare immediatamente eventuali danni al trasportatore e distributore. Mai utilizzare la macchina con parti danneggiate.

Segnalare eventuali difetti al distributore che ha fornito la macchina.

3.4 POSIZIONAMENTO

1. Scegliere un luogo nel quale la macchina possa avere almeno uno spazio di 0,6 m attorno per il funzionamento, la pulizia e la manutenzione.
2. Collocare la macchina approssimativamente nella sua posizione di lavoro. La spezzatrice deve essere installata su un pavimento piano, solido e asciutto.
3. Si raccomanda che la macchina sia livellata da davanti a dietro e da un lato all'altro. Questo garantisce la massima stabilità.

3.5 COLLEGAMENTO ELETTRICO

1. Una presa elettrica deve essere raggiungibile dal cavo di alimentazione fornito. Non utilizzare prolunghe per collegare il cavo di alimentazione della macchina alla rete di alimentazione elettrica.
2. Prima di eseguire i collegamenti elettrici, leggere le caratteristiche di targa per assicurarsi che siano conformi a quelle dell'alimentazione elettrica. Il collegamento elettrico deve essere effettuato da un manutentore qualificato che dovrà rispettare tutte le norme locali applicabili in materia di sicurezza ed elettricità
3. Verificare il collegamento corretto (senso di rotazione) della macchina. Quando la macchina è collegata scorrettamente, il motore funzionerà, ma i coltelli e la piastra di pressione non si moveranno. Se necessario, ci vuole cambiare la posizione di due cavi di fase.

Quando si collega la macchina alla rete di alimentazione, assicurarsi che siano soddisfatte le seguenti condizioni:

1. A 2 m dalla macchina è installato un interruttore generale.
2. In corrispondenza del foro di entrata nella macchina del cavo di alimentazione è montato un pressacavo.
3. Tutti i collegamenti elettrici debbono essere serrati

Una volta effettuato il collegamento elettrico, la macchina è pronta per l'uso.

REQUISITI DELLA RETE DI ALIMENTAZIONE ELETTRICA: 380 V, 50 Hz, 3 PH+E

4. INSTALLAZIONE



La macchina è pronta per essere installata.
Deve essere installata su una superficie orizzontale e piatta.
Adatti le viti in modo tale che la macchina è posizionata solidamente sulle quattro estremità.

5. FORNITURA D'ELETTRICITÀ



Prima di allacciare la macchina, è necessario di verificare che il voltaggio corrisponda al voltaggio indicato sulla targhetta indicatrice

IT



Provveda che la macchina abbia la fornitura d'elettricità corretta, prima di controllare la direzione della spirale e della vasca. Vista da sopra, la spirale così come la vasca, devono girare nella direzione delle lancette dell'orologio. La freccia indica la direzione di rotazione della vasca.

Se la direzione di rotazione è scorretta, bisogna scambiare i due cavi elettrici di fase per invertire la direzione di rotazione.

6. PANNELLO DI COMANDO

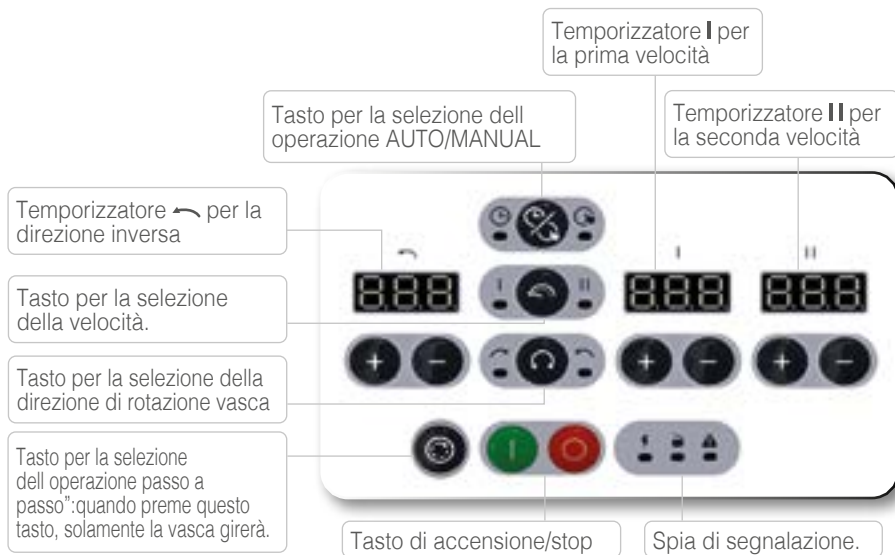

IT

7. USO DELL'IMPASTATRICE

7.1 TEMPORIZZATORI

Los temporizadores están arriba en el tablero. Temporizador ↶ sirve para el sentido inverso, temporizador I para la velocidad baja y temporizador II para la velocidad alta. Todos los temporizadores indican el tiempo en minutos.

I temporizzatori sono programmati con i tasti **+** e **-**. Se preme il tasto **+** una volta, il tempo salirà di dieci secondi. Il tempo massimo che può essere programmato è 20 minuti. Dopo 20 minuti, il temporizzatore ricomincerà da 0 minuti. Prema il tasto **-** per diminuire il tempo di 10 secondi.



Durante l'operazione manuale, il temporizzatore non funzionerà. Quando il tasto **●** è premuto, i temporizzatori torneranno al tempo programmato.

Quando l'impastatrice è accesa **I**, i temporizzatori indicheranno il tempo programmato. Quando il temporizzatore comincia a lavorare, il tempo diminuirà di dieci secondi alla volta, fino a quando il temporizzatore raggiunge 0.



Quando il coperchio di sicurezza è alzato durante l'operazione automatica "AUTOMATIC", il temporizzatore si fermerà alla posizione dov'è arrivato. Quando l'impastatrice ricomincia a lavorare, il temporizzatore riprenderà il suo lavoro da questa posizione fino a quando arriva alla fine del tempo programmato.

7.2 LE SPIE DI SEGNALAZIONE

Queste spie indicano il modo in cui l'impastatrice sta funzionando:

Operazione "AUTO / MANUAL".



Quando la spia AUTO è illuminata, la macchina è nell'operazione automatica



Quando la spia MANU è illuminata, la macchina è nell'operazione manuale.

Direzione della vasca:



Quando la spia  è illuminata, la vasca gira in avanti.



Quando la spia  è illuminata, la vasca gira inversamente.

Velocità



Quando la spia  è illuminata, la macchina sta funzionando a velocità bassa.



Quando la lampara  è illuminata, la macchina sta funzionando a velocità alta.

Fonction



La spia ON si illumina quando la macchina sta funzionando.













La spia STOP si illumina solamente quando il coperchio di sicurezza è alzato mentre la macchina sta funzionando.





O.L. (Over Load): Questa spia si illumina quando l'interruttore di sovraccarico entra in funzione. Provare a capire la causa del guasto (una mancanza di voltaggio, sovraccarico dell'impastatrice o un collegamento di un cavo che si è scollegato). Dopo l'eliminazione del guasto la spia si spegnerà.

7.3 OPERAZIONE AUTOMATICA





- Prema il tasto "AUTO/MANU" finché la spia AUTO si illumina.
- Prema i tasti  e  sotto il temporizzatore  per programmare il tempo desiderato per la direzione inversa..
- Prema i tasti  e  sotto il temporizzatore  per programmare il tempo desiderato per la prima velocità.
- Prema i tasti  e  sotto il temporizzatore  per programmare il tempo desiderato per la seconda velocità.
- Prema il tasto  per accendere la macchina.

Dopo che ha terminato la procedura menzionata sopra, la macchina si avvierà. Funzionerà nel senso inverso fino a quando il temporizzatore  arriva a 0. Poi, la macchina funzionerà in prima velocità finché il temporizzatore  arriva a 0. Finalmente, funzionerà in seconda velocità per terminare il tempo programmato sul temporizzatore . Poi, la macchina si fermerà automaticamente.

Durante la operación automática (AUTOMATIC), la máquina se parará cuando la cubierta protectora es alzada. El temporizador se parará en la posición actual. El temporizador continuará desde esta posición para finir el tiempo restante después que ha cerrado la cubierta protectora y apretado el botón ①.

Quando si preme il tasto ②, il temporizzatore tornerà alla posizione programmata e ricomincerà quando preme il tasto ①.

7.4 OPERAZIONE MANUALE

- A.  Prema il tasto AUTO / MANU finché la spia MANU s'illumina.
- B.  Prema il tasto per scegliere la velocità della vasca desiderata..
- C.  Prema il tasto per scegliere la direzione della vasca desiderata.
- D. Prema il tasto ① per accendere la macchina.
- E. Prema il tasto ② quando vuole fermare l'operazione.

 Il temporizzatore non funzionerà durante l'operazione manuale. La direzione della vasca non può essere invertita mentre la macchina funziona in seconda velocità.

 L'impastatrice comincerà sempre a lavorare a bassa velocità, perfino se ha scelto II per cominciare. Quando l'impastatrice funziona a bassa velocità, può poi premere II per fare funzionare l'impastatrice a velocità alta.

7.5 INTERRUPTORE MANUALE

Quando il pannello è danneggiato, l'impastatrice può funzionare con l'interruttore che si trova a sinistra nella testa della macchina. Si può selezionare la velocità bassa o alta manualmente senza il temporizzatore.



7.6. OPZIONE. PANNELLO PROGRAMMABILE

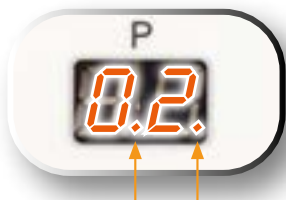

IT

Tieni premuto il tasto programma **P** per 5 secondi finché i due puntini iniziano a lampeggiare.



Utilizza i tasti **+** o **-** per selezionare il numero di programma che desideri impostare (ad esempio, 2).



Premi il tasto programma **P** per salvare il programma. I due puntini smetteranno di lampeggiare.

Utilizzo.

Utilizzando i tasti **+** o **-**, puoi selezionare il programma con i timer desiderati per la retromarcia, la prima e la seconda marcia. A questo punto, premi il pulsante **I** per avviare il processo di impasto.

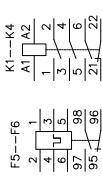
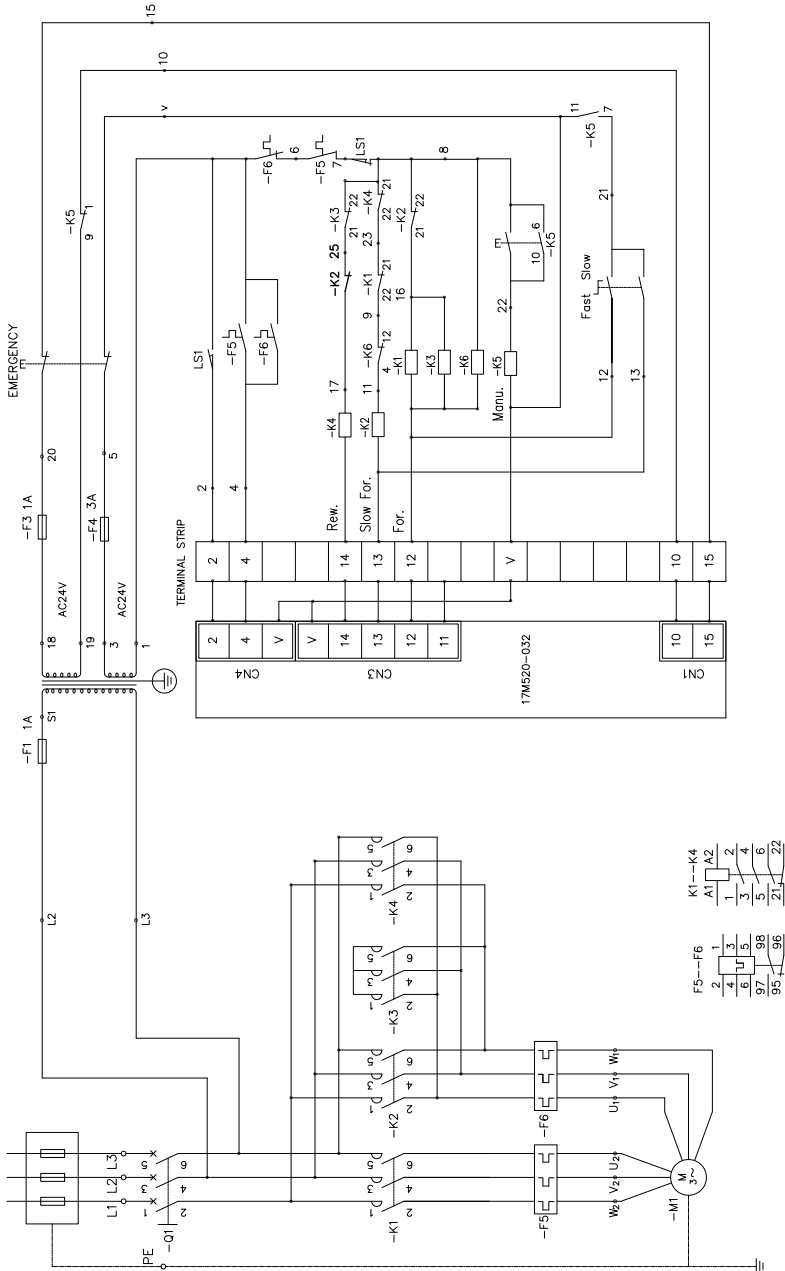

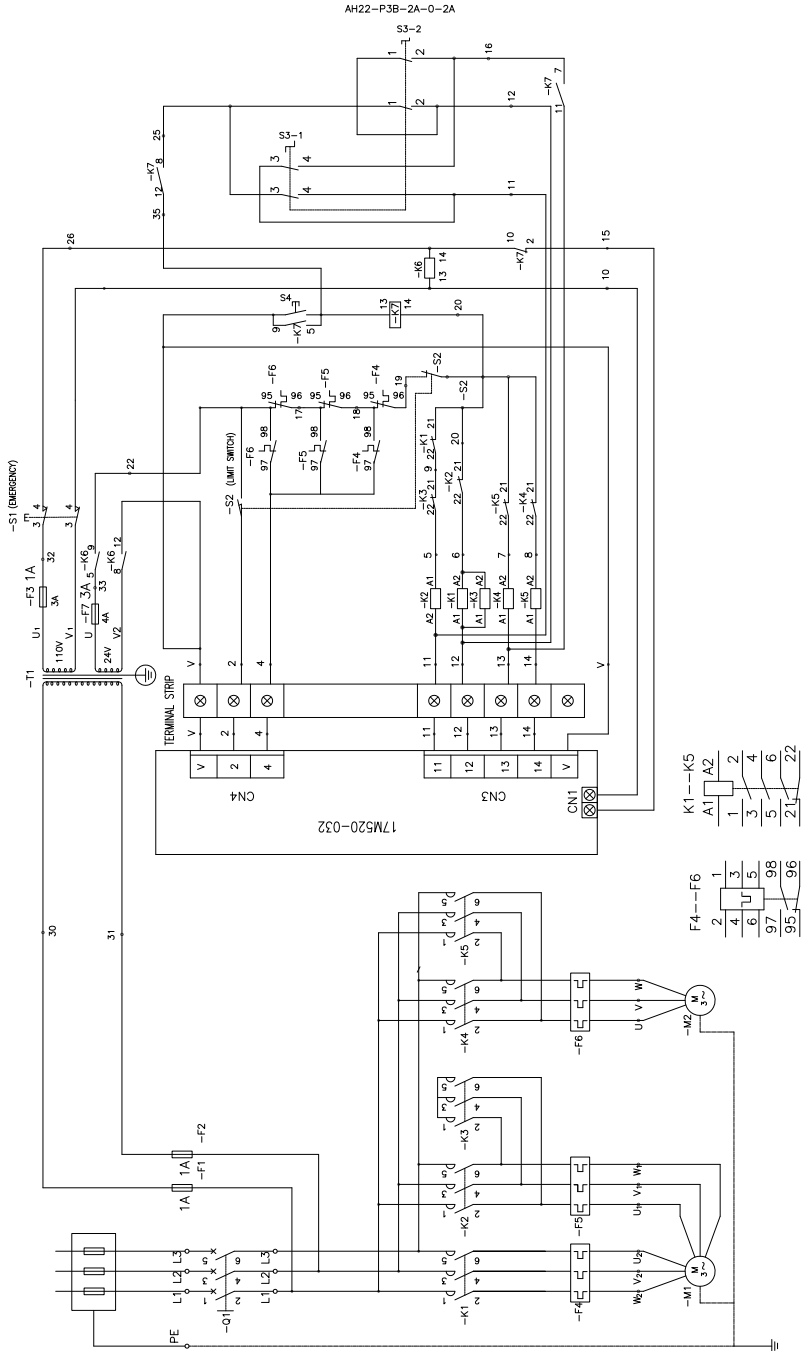



WWW.SINMAGEUROPE.COM

SINMAG EUROPE | BLANKENBERGSESTEENWEG 44A | 8377 ZUIENKERKE - BELGIUM

T: +32 50 32 89 05 | F.: +32 50 32 89 09 | info@sinmageurope.com